

Liczba inwentarza 7251  
Szafa 68  
Półka a  
Miejsce 9

Liczba inwentarza 10522  
Szafa 68 I-IV  
Półka a I, III, IV  
Miejsce ~~70~~ 9a







Wydawnictwo krajowej komisji dla spraw przemysłowych.

7251  
68  
a  
9

~~7251~~ / IV.

BIBLIOTEKA  
Państwowej Szkoły Przemysłowej  
w Krakowie.



# Metodyczne

## WZORY RYSUNKOWE,

### OPARTE NA MODELACH.

Opracował

Prof. JAN ROTTER.

[1889]





IV-301865

~~IV. 14203~~

Biblioteka Politechniki Krakowskiej



10000250942



# Konstrukcje ogólne.

Tabl. I.

## Wykreślenia elementarne.

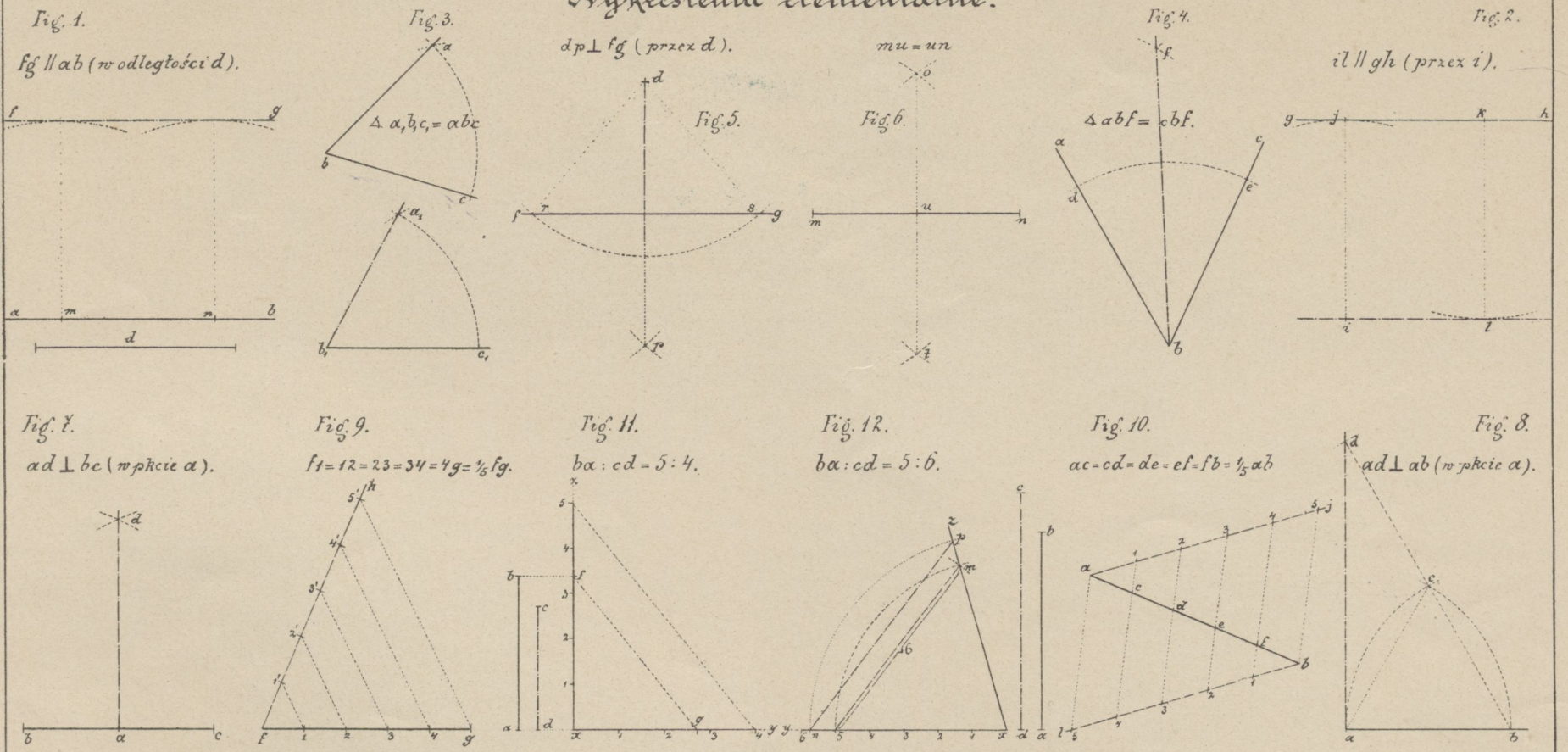

## Powiększanie i pomniejszanie figur.

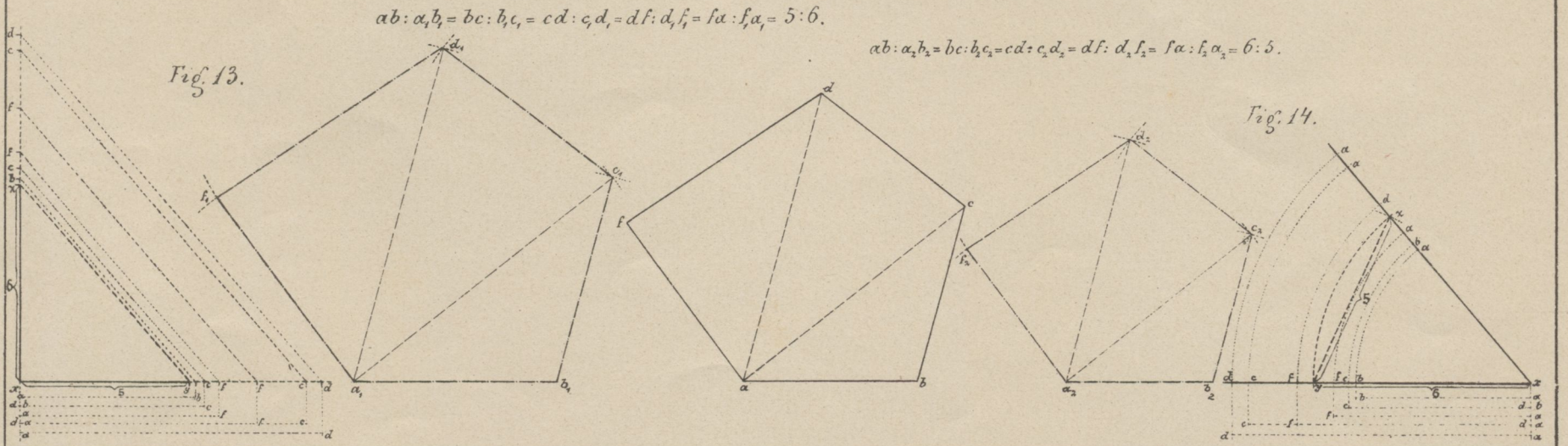

## Skale czyli podziałki.





7251

BIBLIOTEKA  
Główna Szkoły Przemysłowej  
w Krakowie.



# Zastosowanie skal: Model 1<sup>sz.</sup>

Tabl. II

Tomuizozemie figury.

Fig. 1.

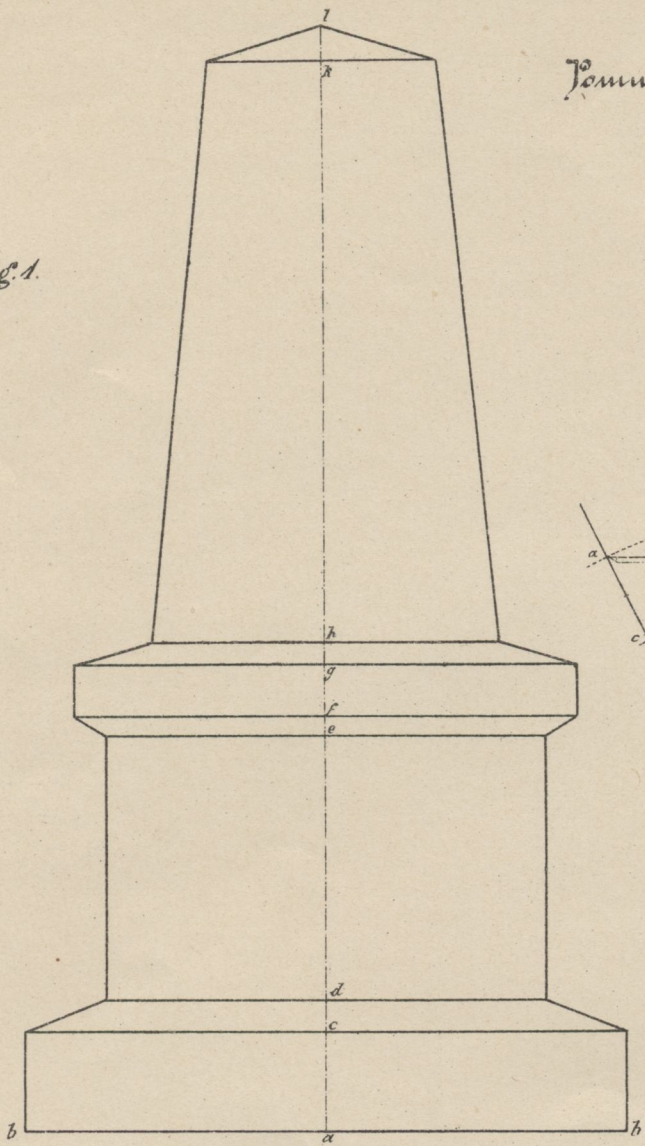
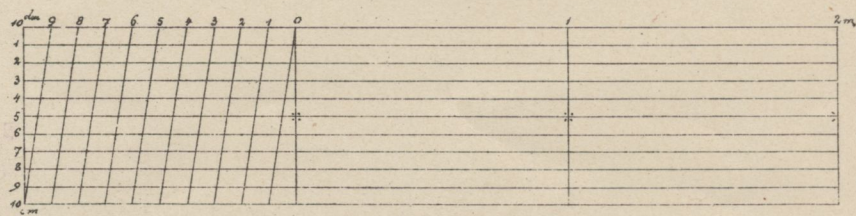
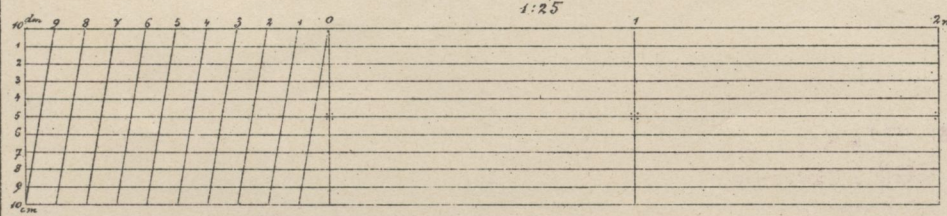
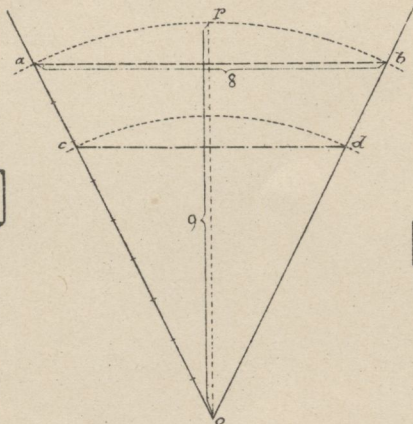
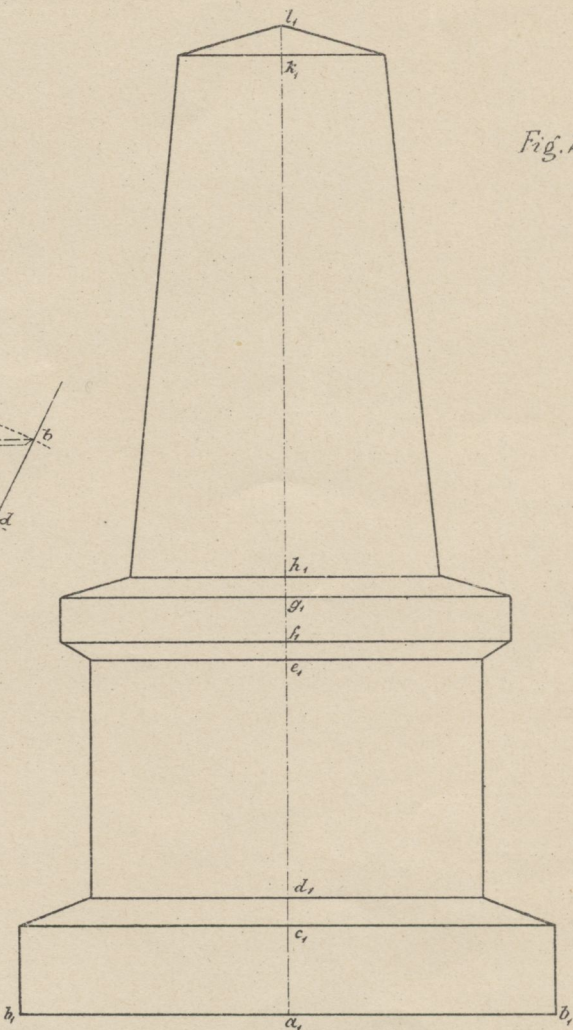
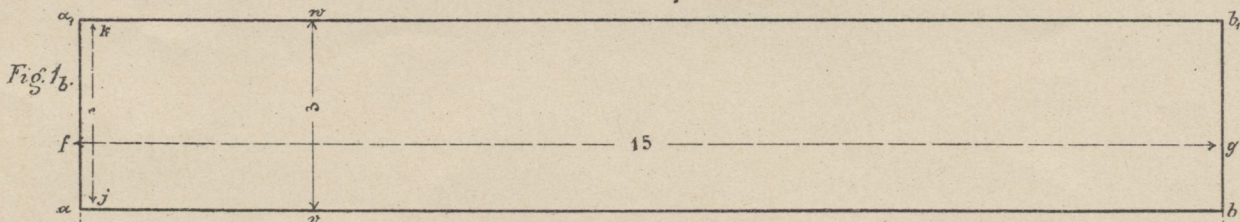

Fig. 2.



Widok z przodu.



Perspektywa.

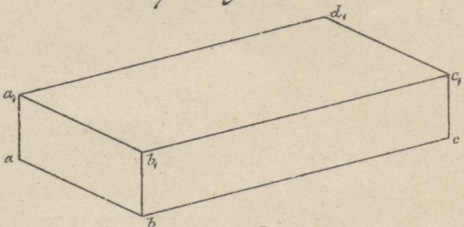

Widok z góry.

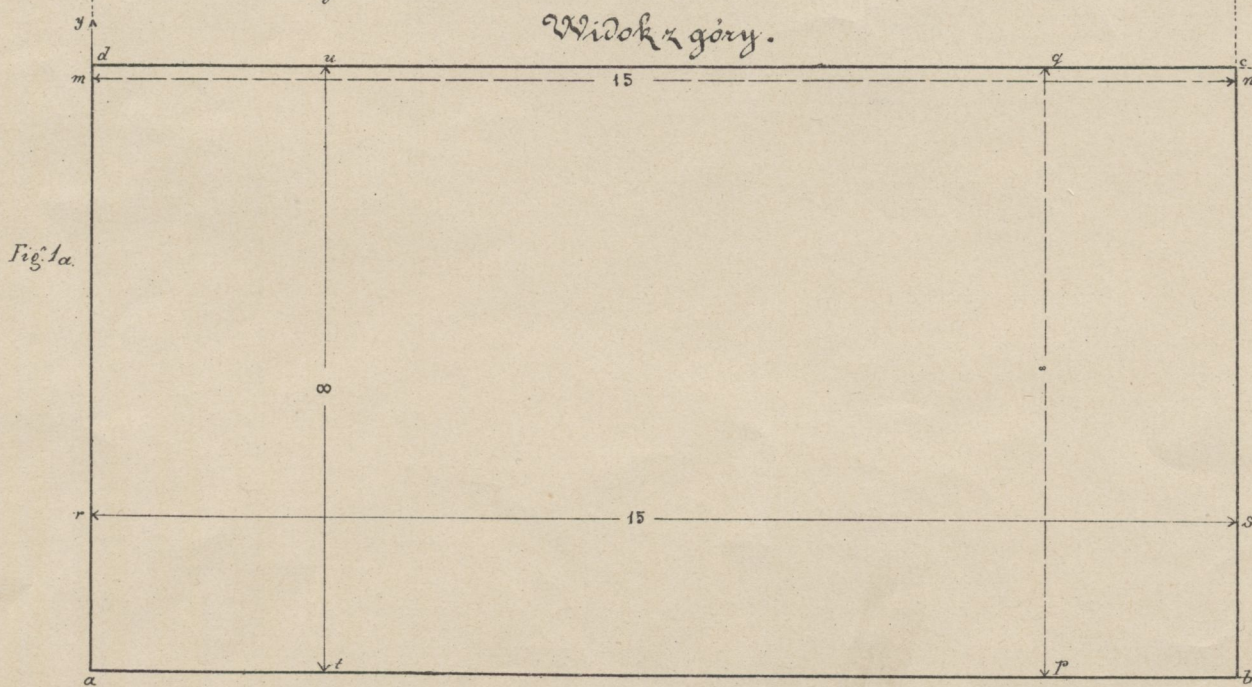

Model 1<sup>sz.</sup>

Widok z boków.

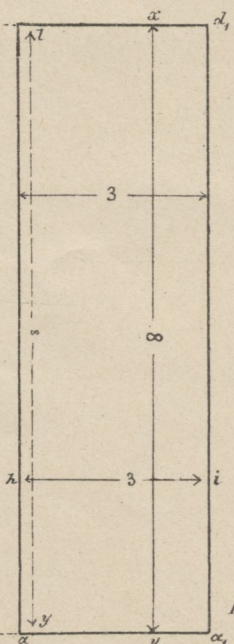
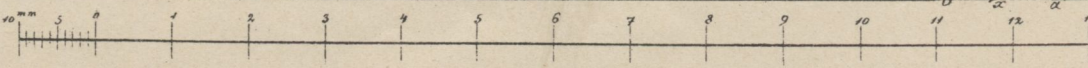

Fig. 1c.





7251

**BIBLIOTEKA**  
Państwowej Szkoły Przemysłowej  
w Krakowie.



# Modele 2<sup>i</sup> i 3<sup>ii</sup>.

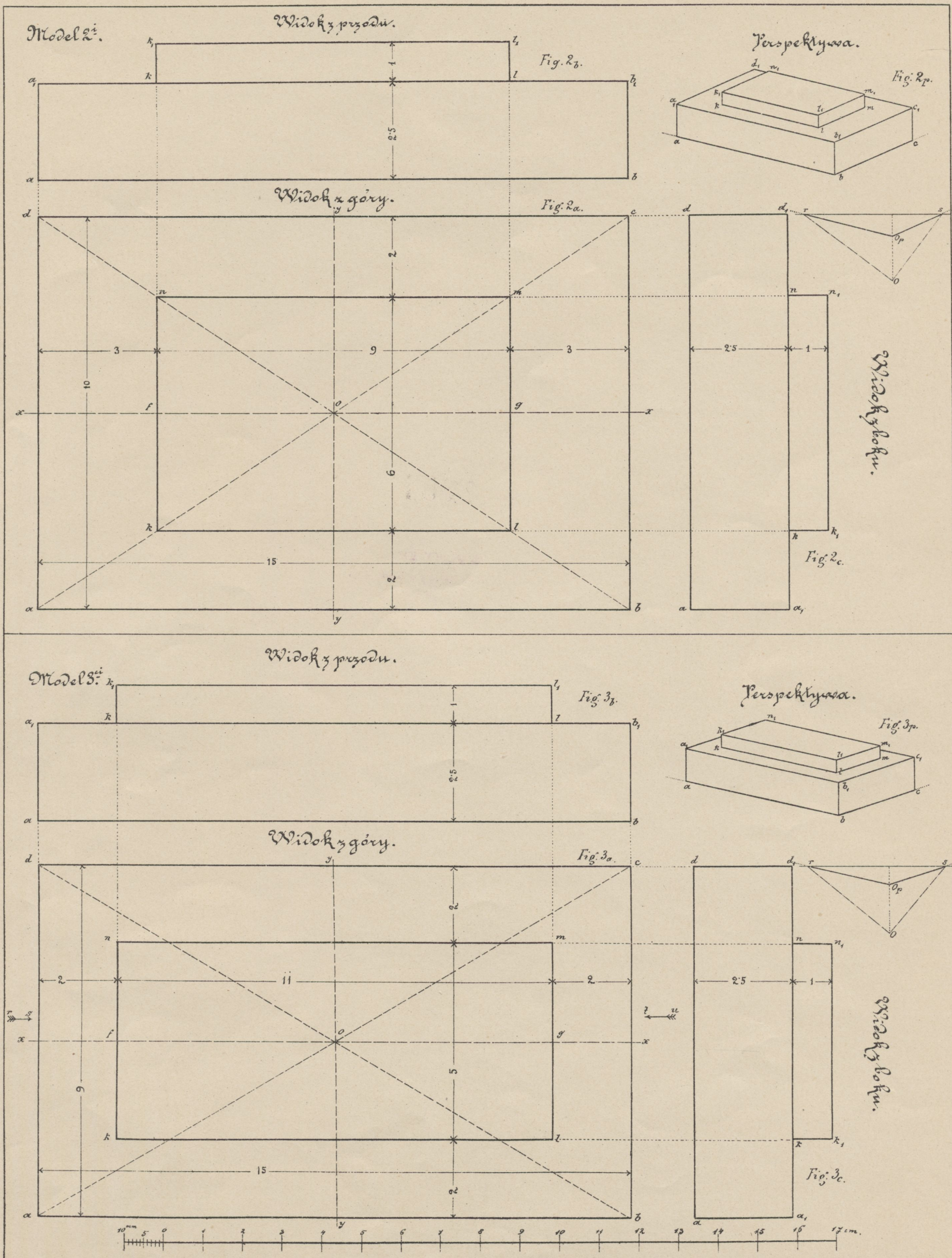



7251

BIBLIOTEKA  
Państwowej Szkoły Przemysłowej  
w Krakowie.



# Modele 4<sup>a</sup> i 5<sup>a</sup>.

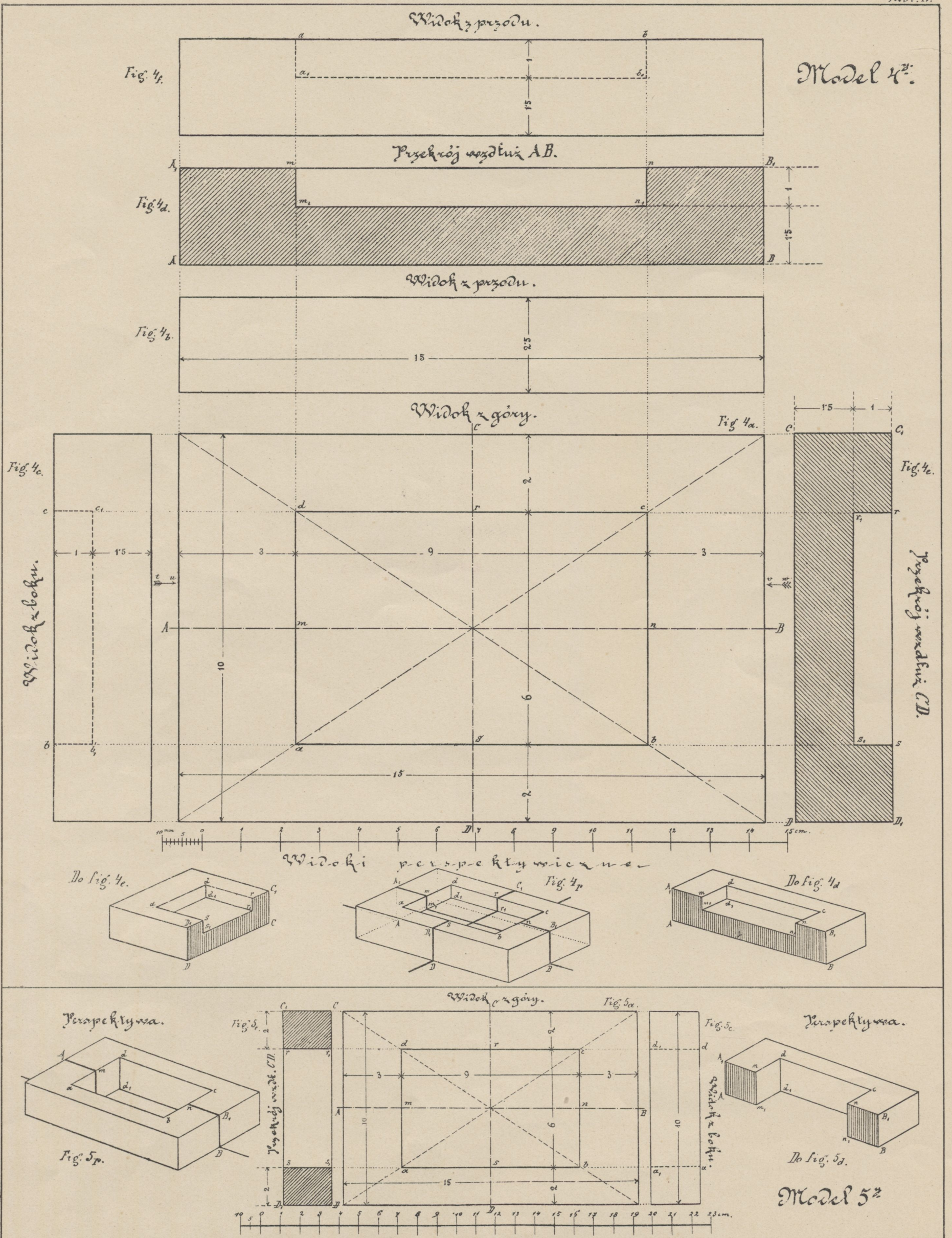



7251

BIBLIOTEKA  
Państwowej Szkoły Przemysłowej  
w Krakowie.



# Model 6<sup>th</sup>.

Tabl. V.

Widoki perspektywiczne.

Fig. 6p.

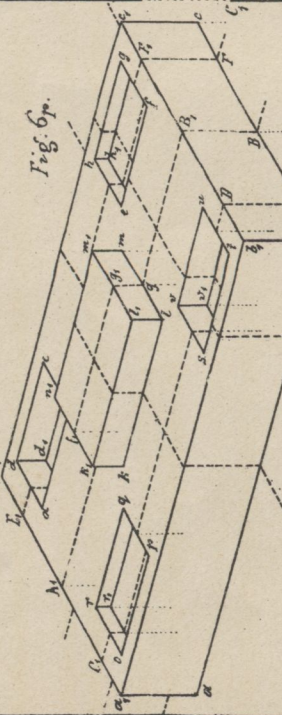

Do fig. 6c.

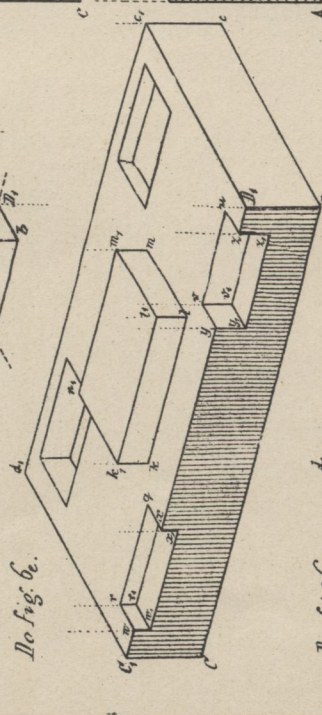

Do fig. 6d.

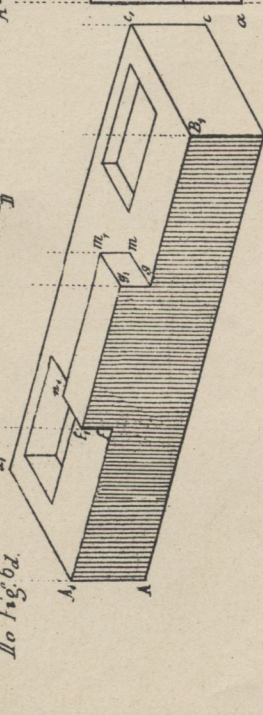

Przekrój wzdłuż II.

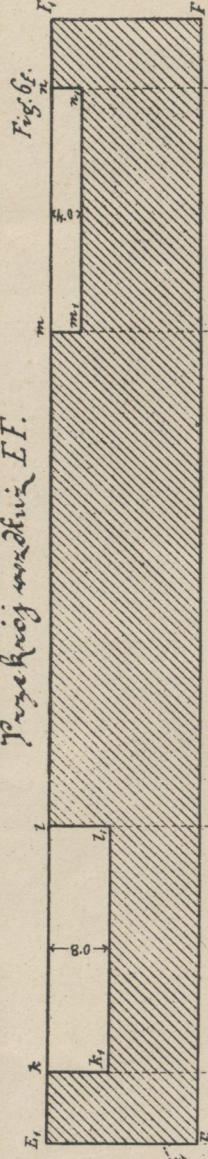

Przekrój wzdłuż CD.

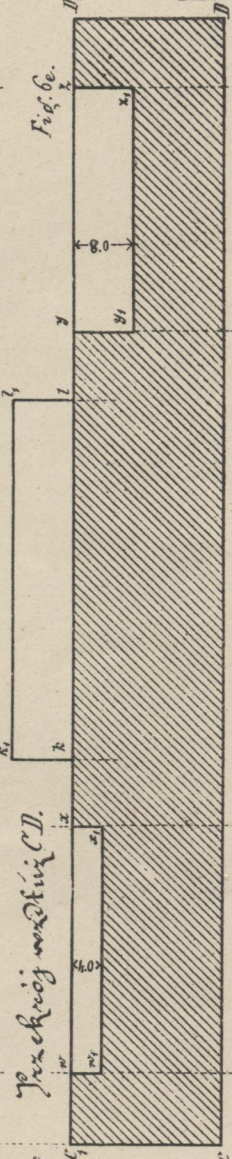

Przekrój wzdłuż AB.



Widok z przodu.

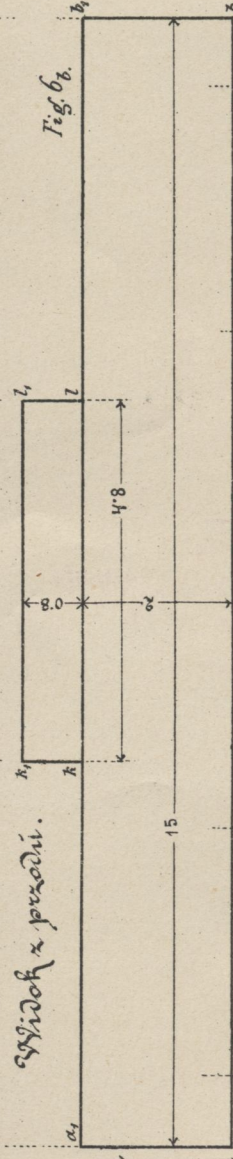

Widok z góry.

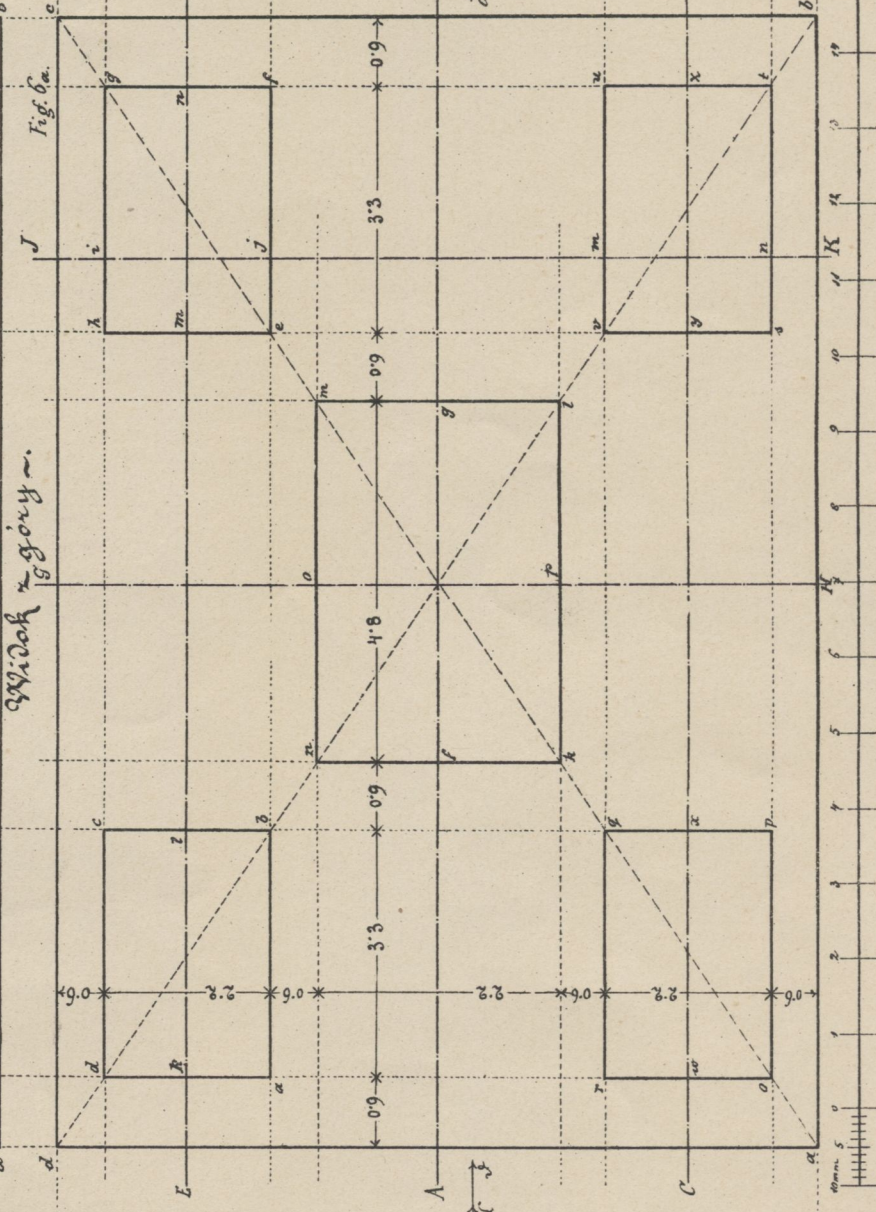

Widoki perspektywiczne.

Do fig. 6f.

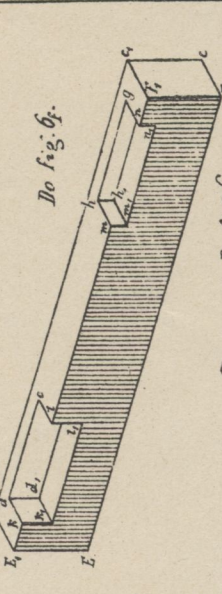

Do fig. 6h.

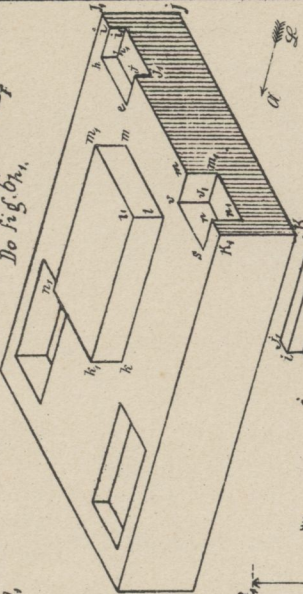

Do fig. 6k.

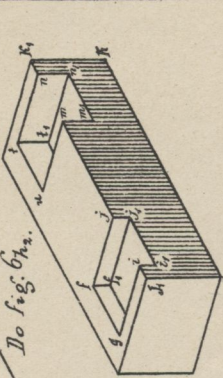

Przekrój wzdłuż JK, widziany z przodu.

Fig. 6h.

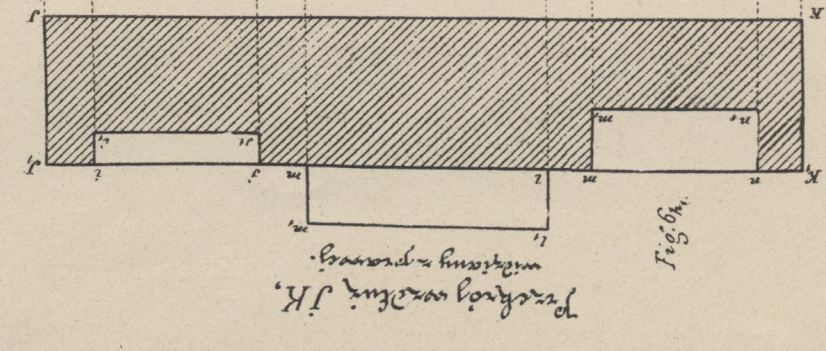

Widok z boku.

Fig. 6e.

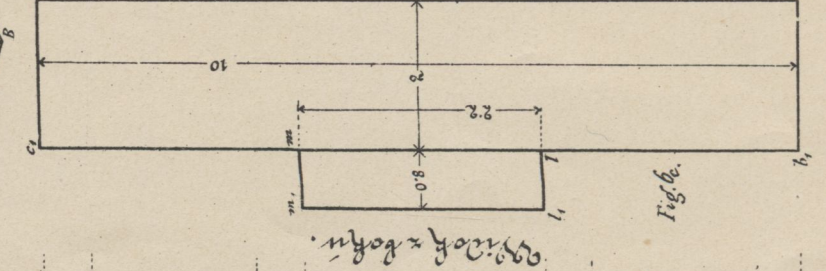

Przekrój wzdłuż JK, widziany z boku.

Fig. 6k.

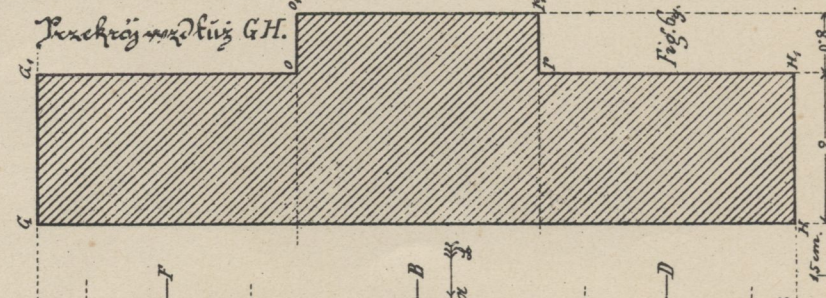



7251

BIBLIOTEKA  
Miejscowej Szkoły Przemysłowej  
w Krakowie.



# Model 7.

Tabl. VI.

Виды перспективные.

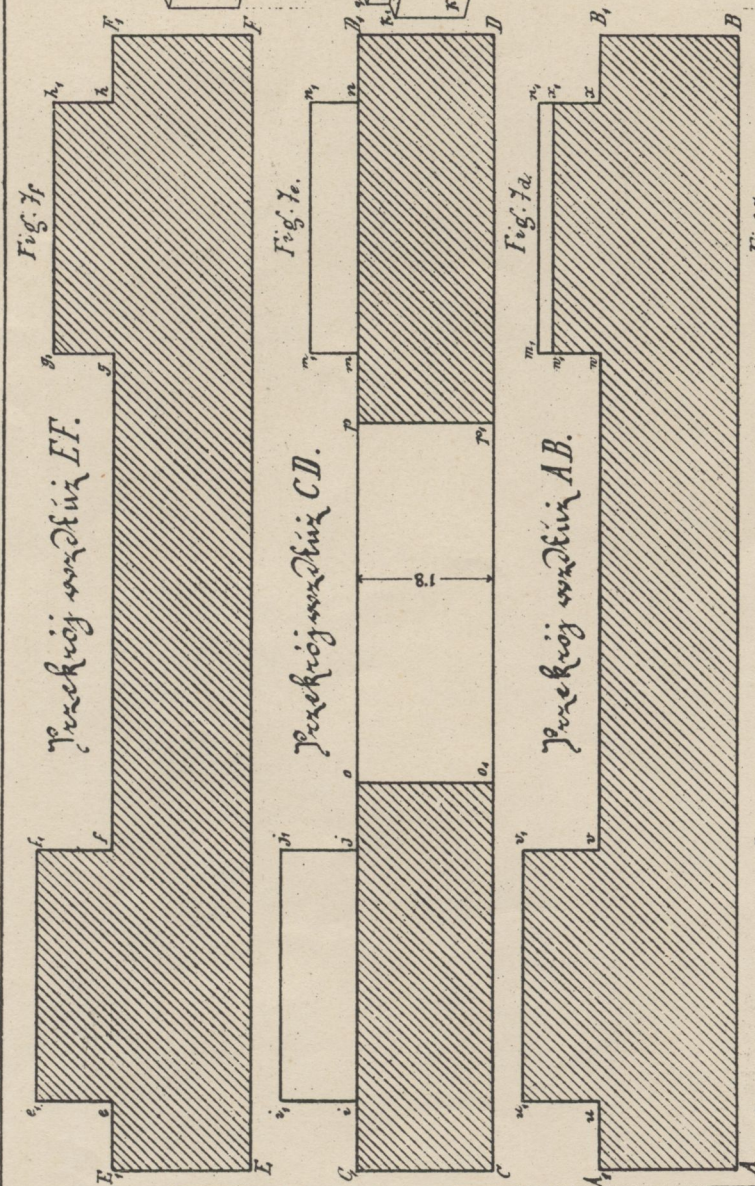
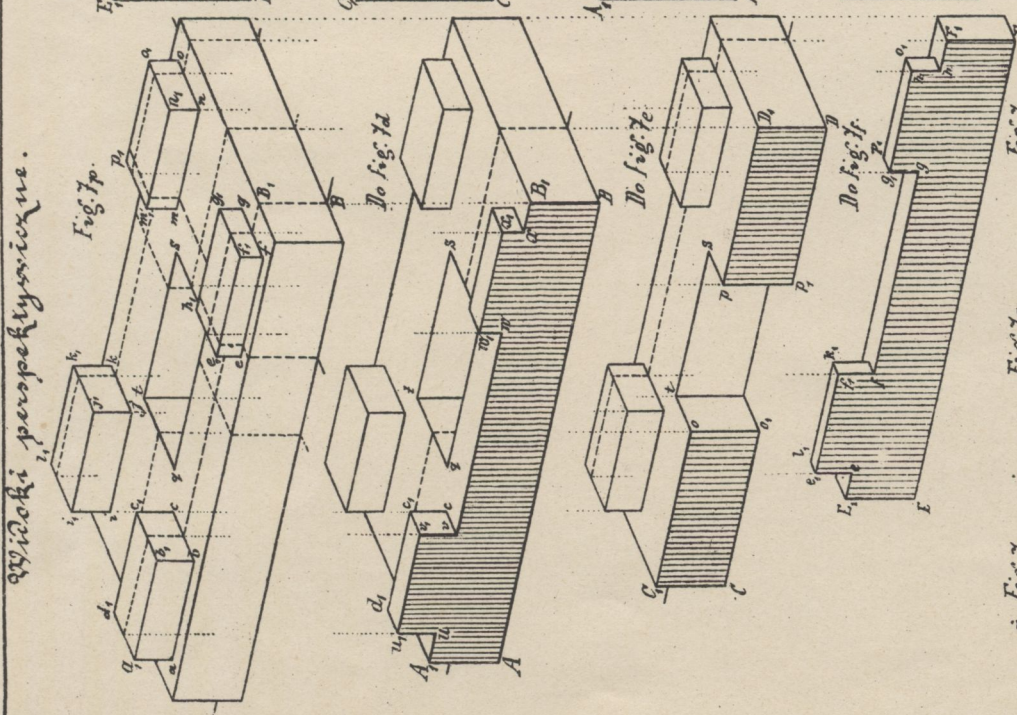

Видок с прорез.

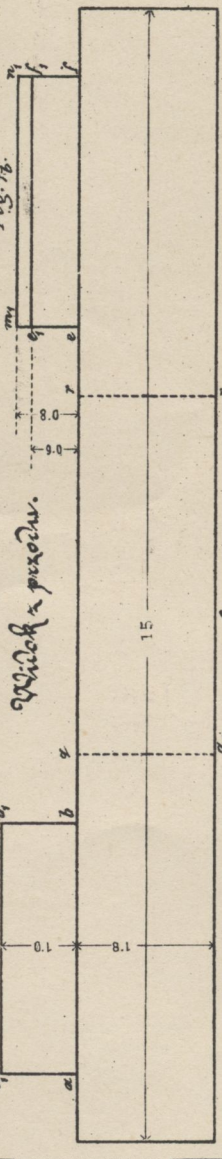

Видок с горы.

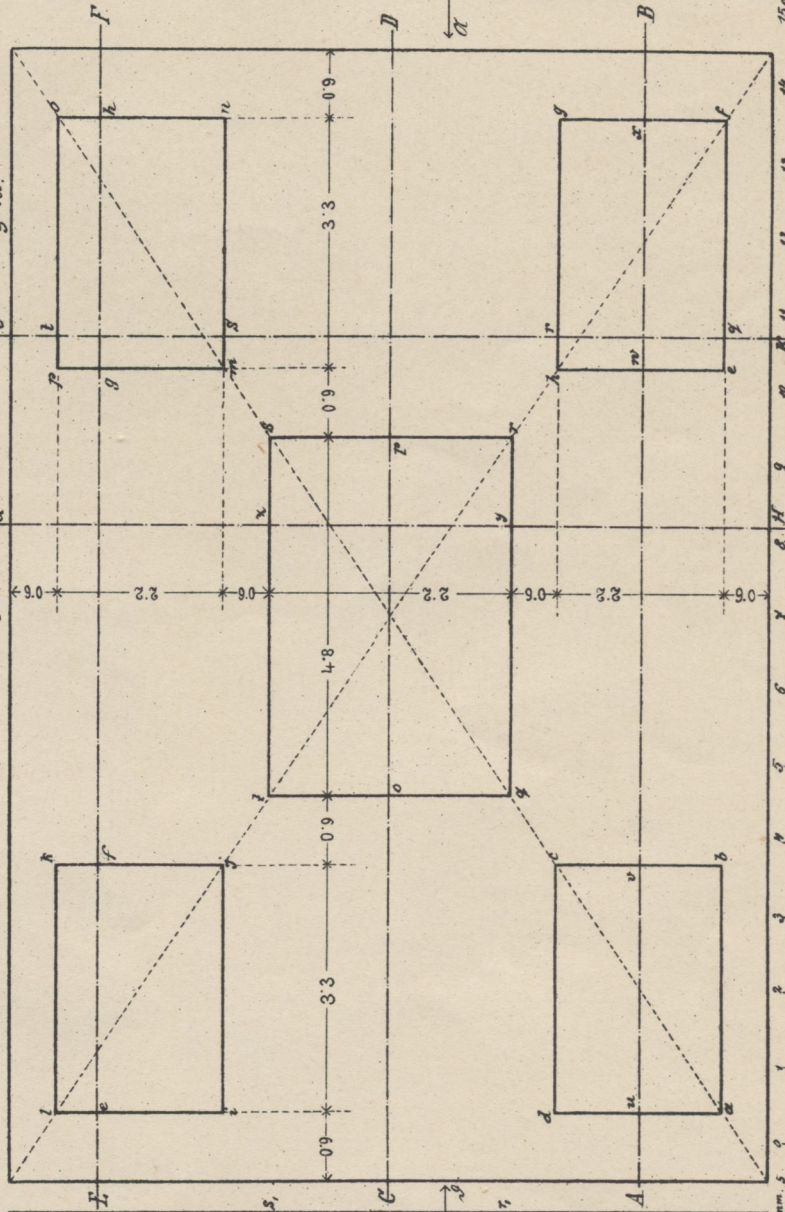

Виды перспективные.

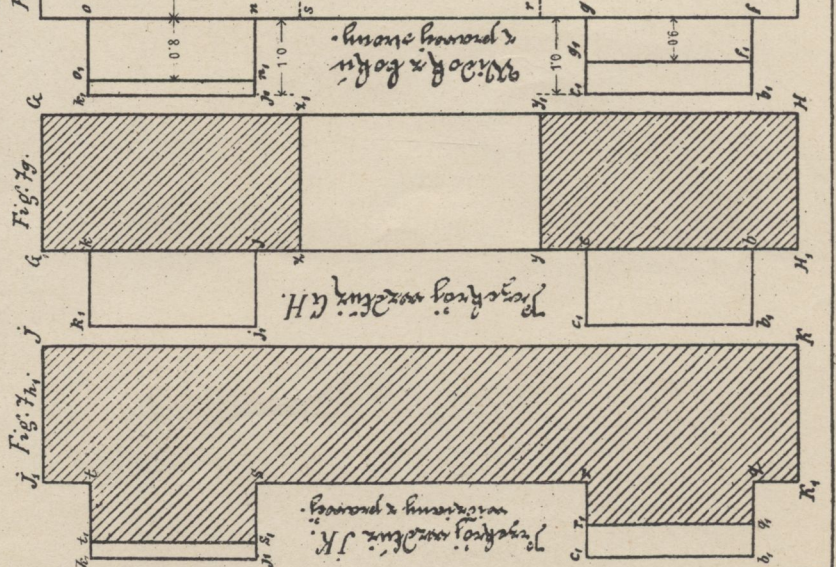
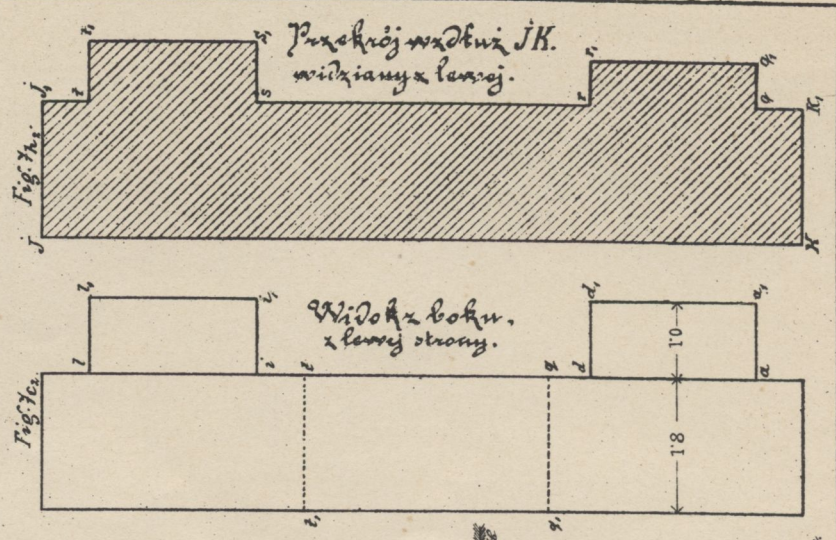
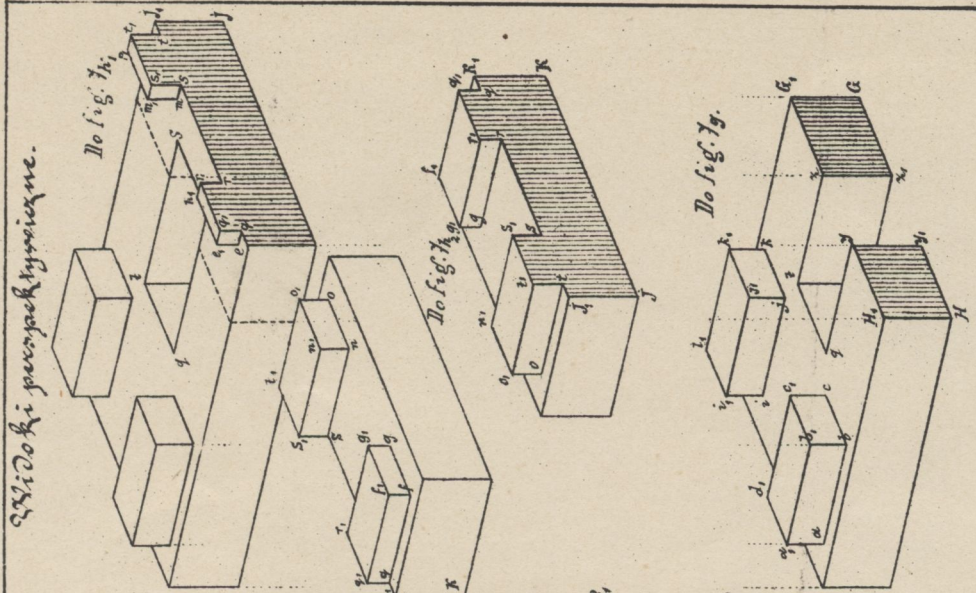

J. Rotter.



7251

BIBLIOTEKA  
Państwowej Szkoły Przemysłowej  
w Krakowie.



# Model 8.

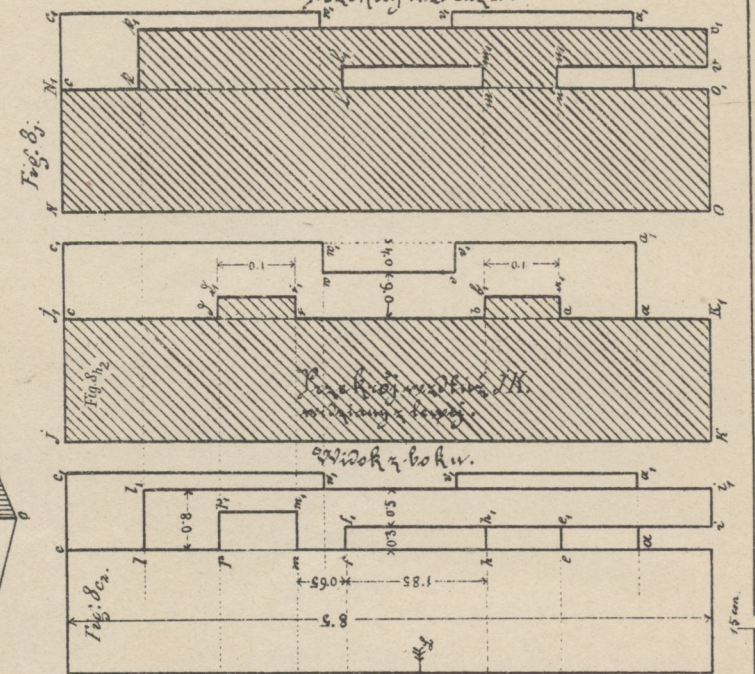
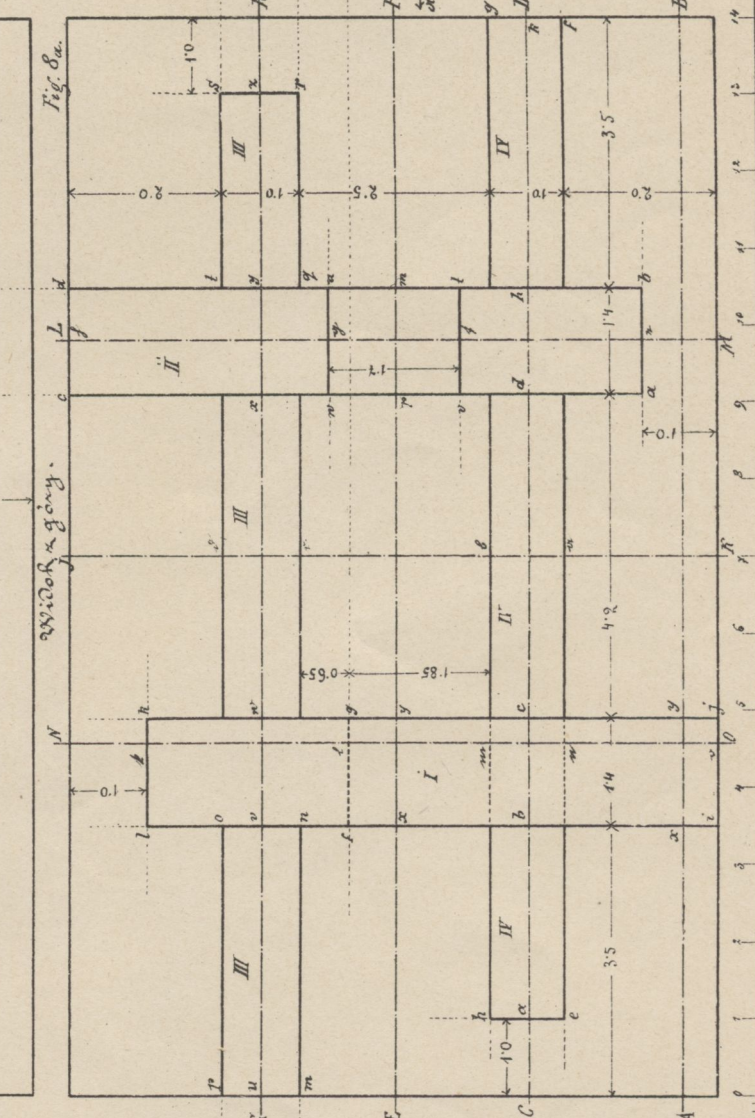
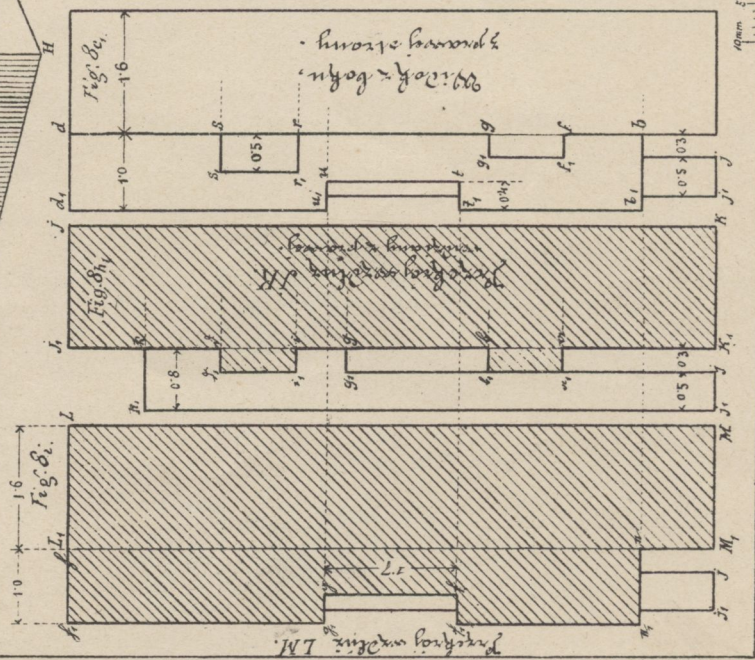
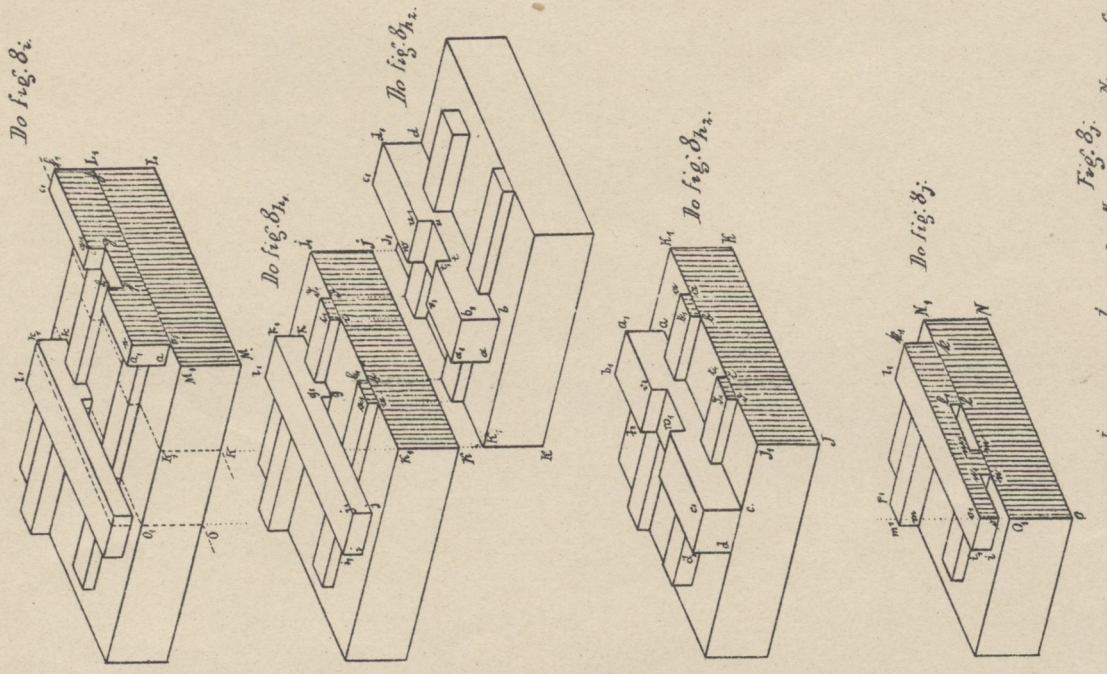
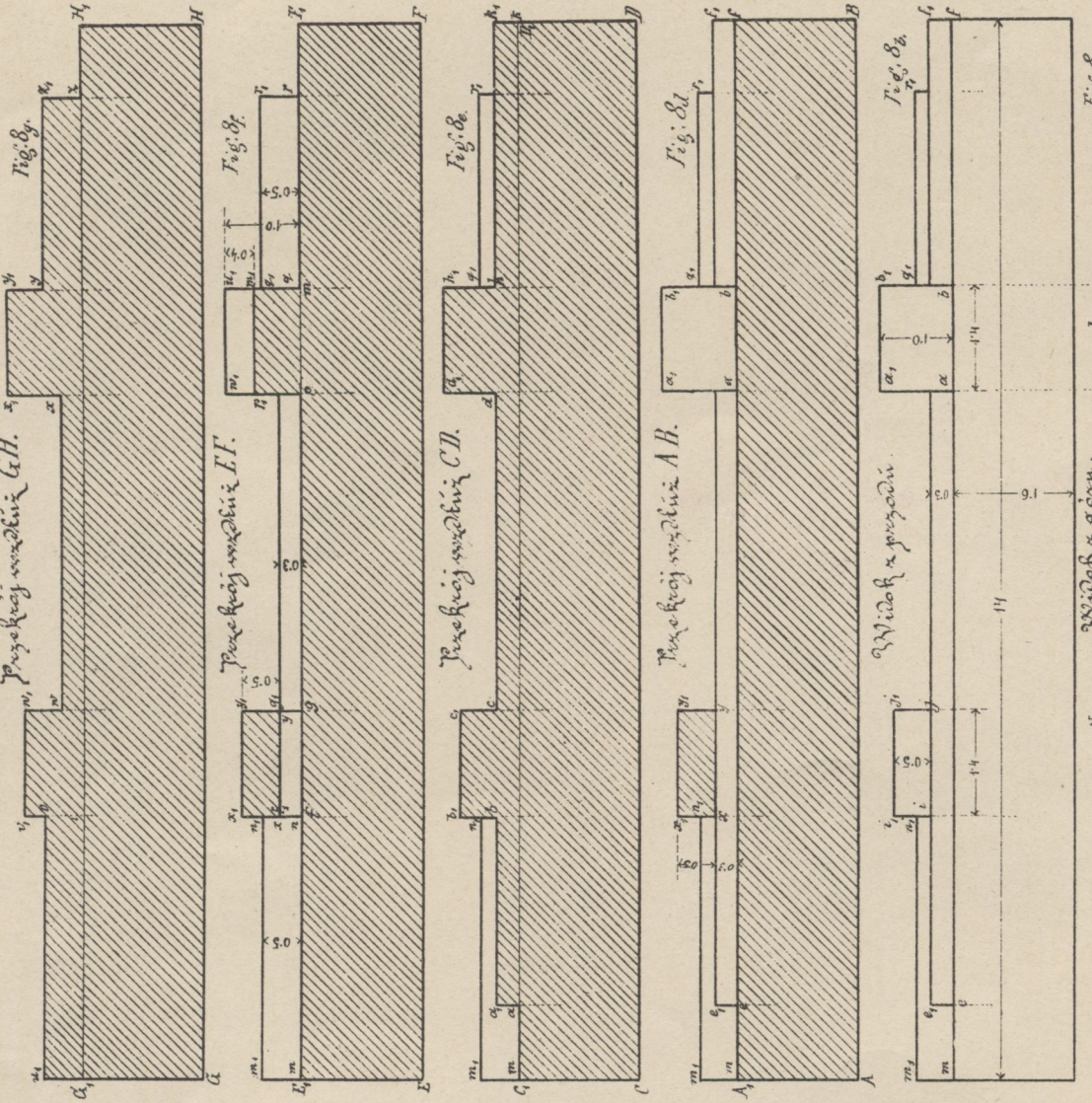
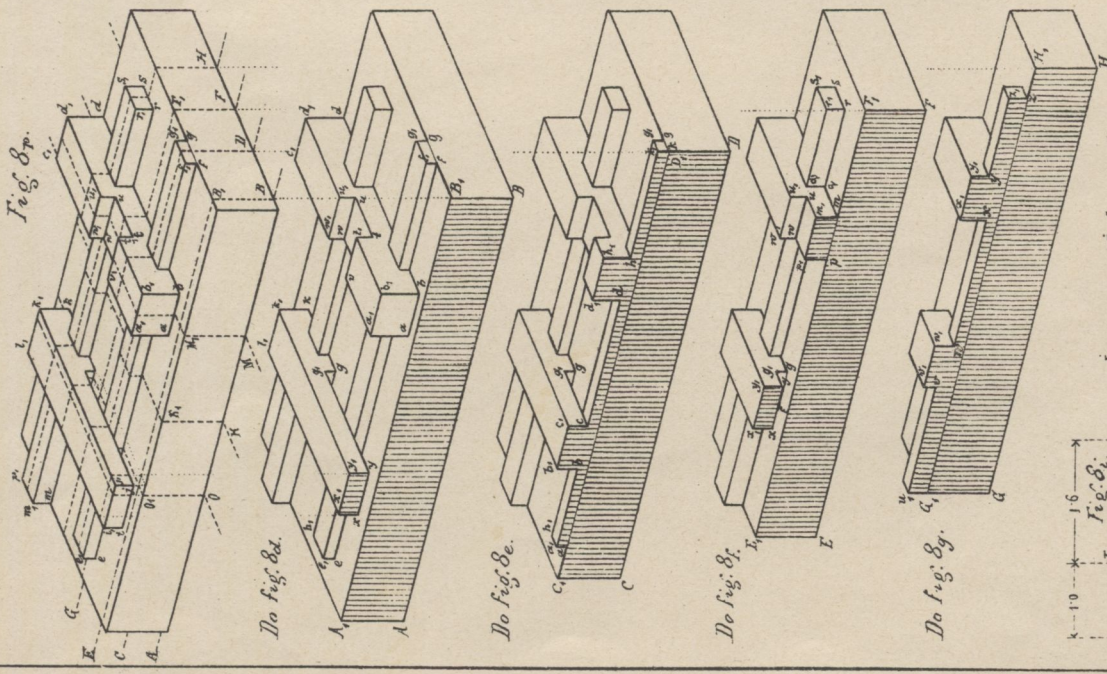



7251

BIBLIOTEKA  
Państwowej Szkoły Przemysłowej  
w Krakowie







7251

BIBLIOTEKA  
Pracowni Szkoły Przemysłowej  
w Krakowie.



# Model 12.

Tabl. IX.

Widoki perspektywiczne.

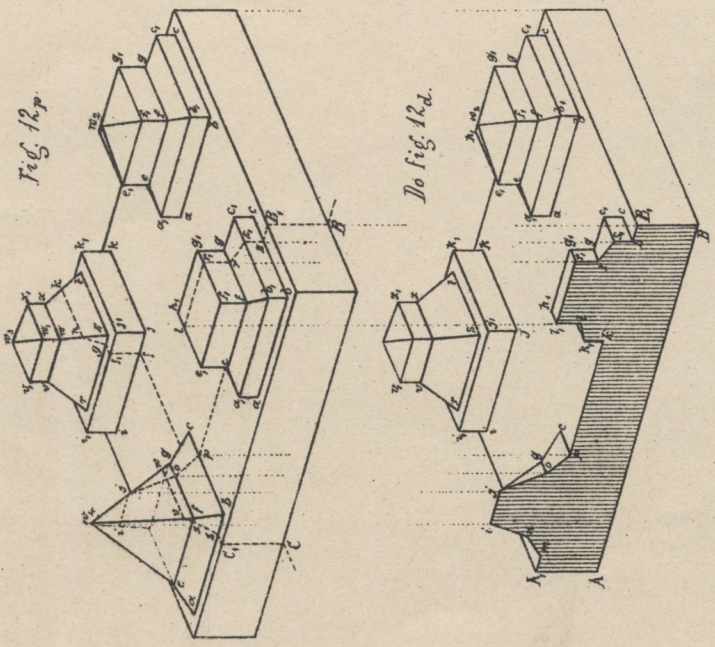

Przekrój wzdłuż AB.

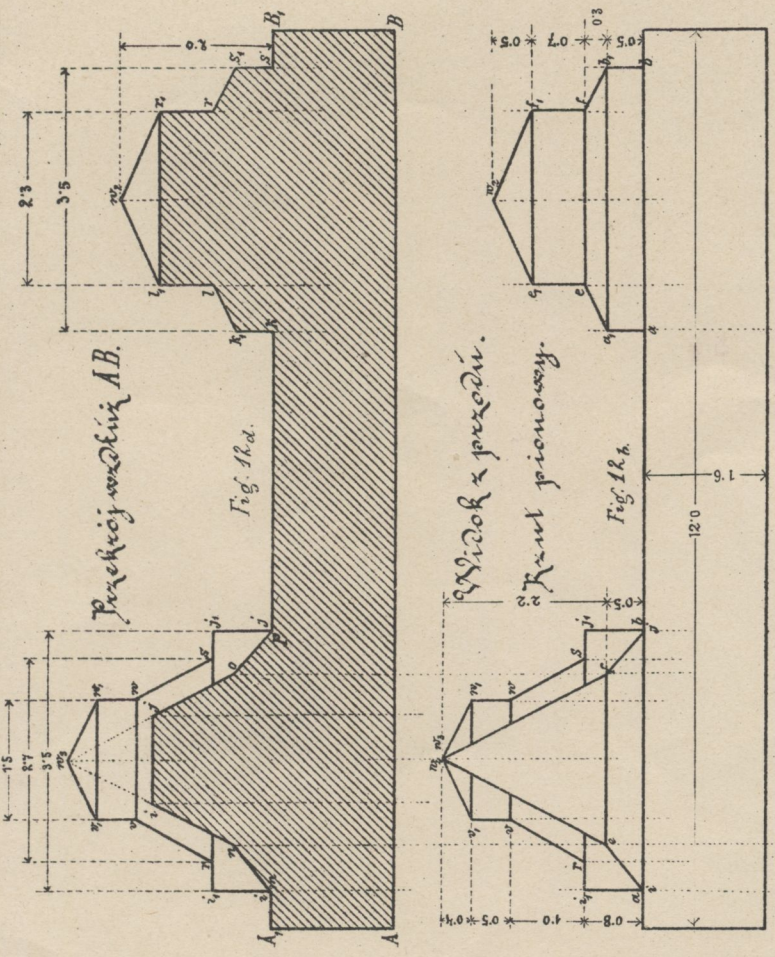

Widok z przodu.  
Kształt pionowy.

Widok z góry.  
Kształt poziomy.

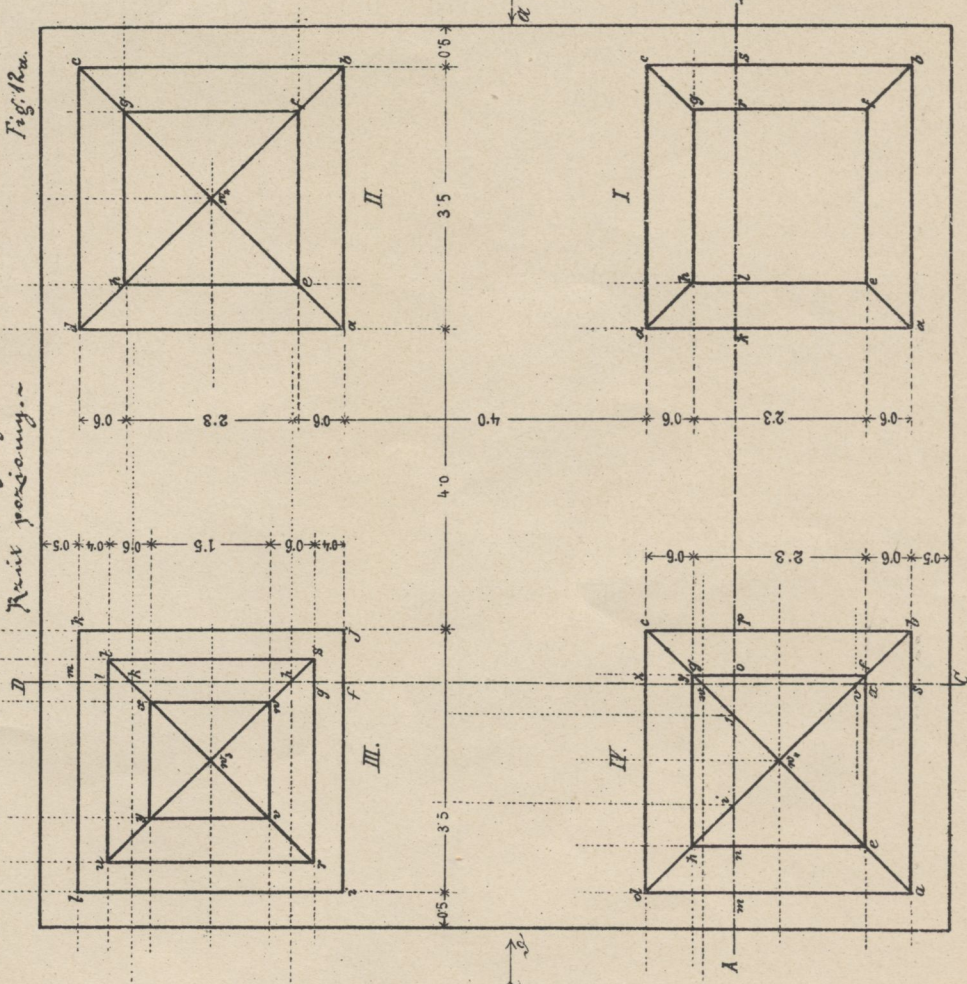

Widoki perspektywiczne.

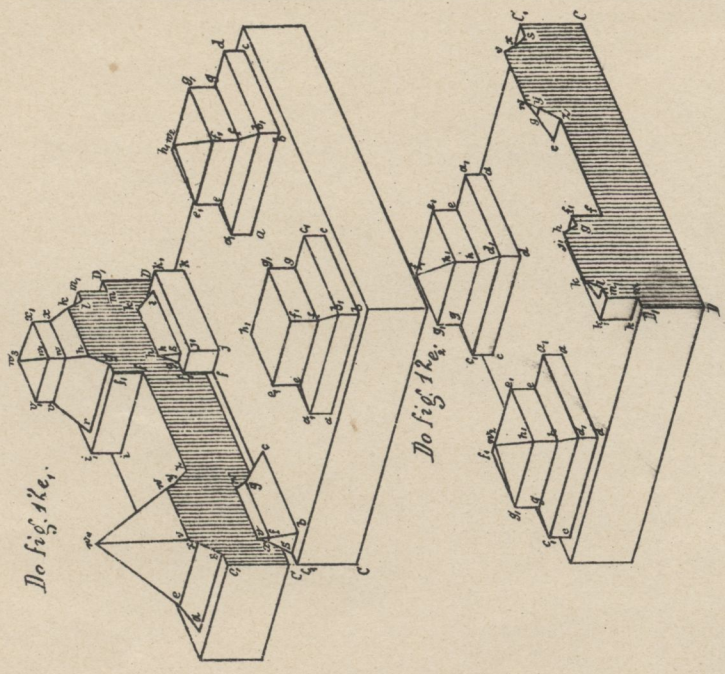

Przekrój wzdłuż CD.  
widziany z lewej.

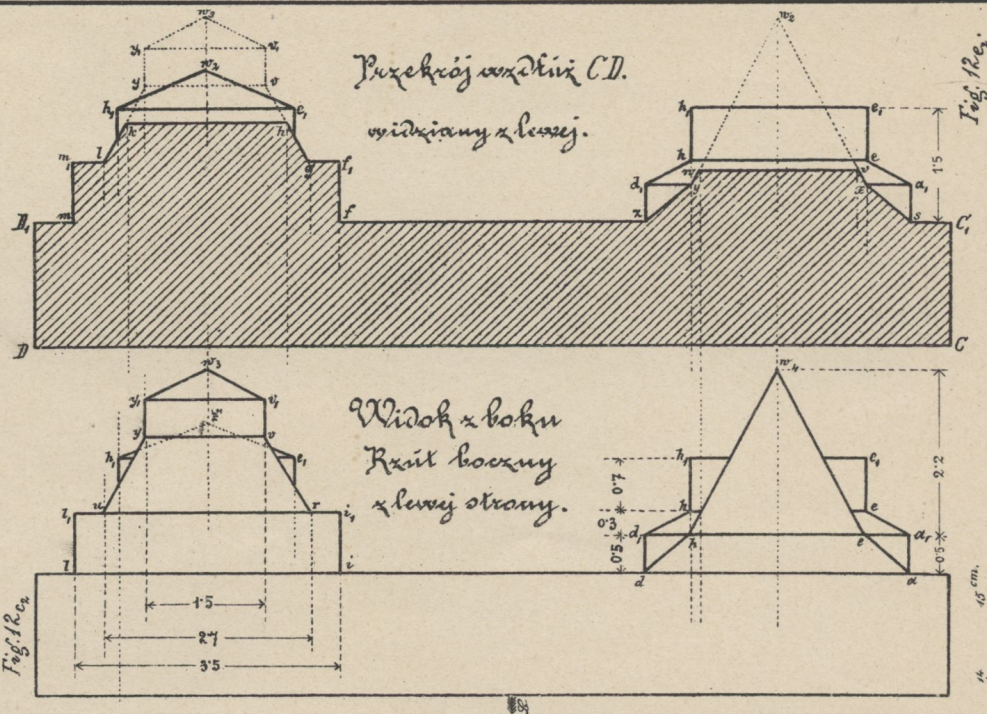

Widok z boku.  
Kształt boczny  
z lewej strony.

Przekrój wzdłuż CD.  
widziany z prawej.

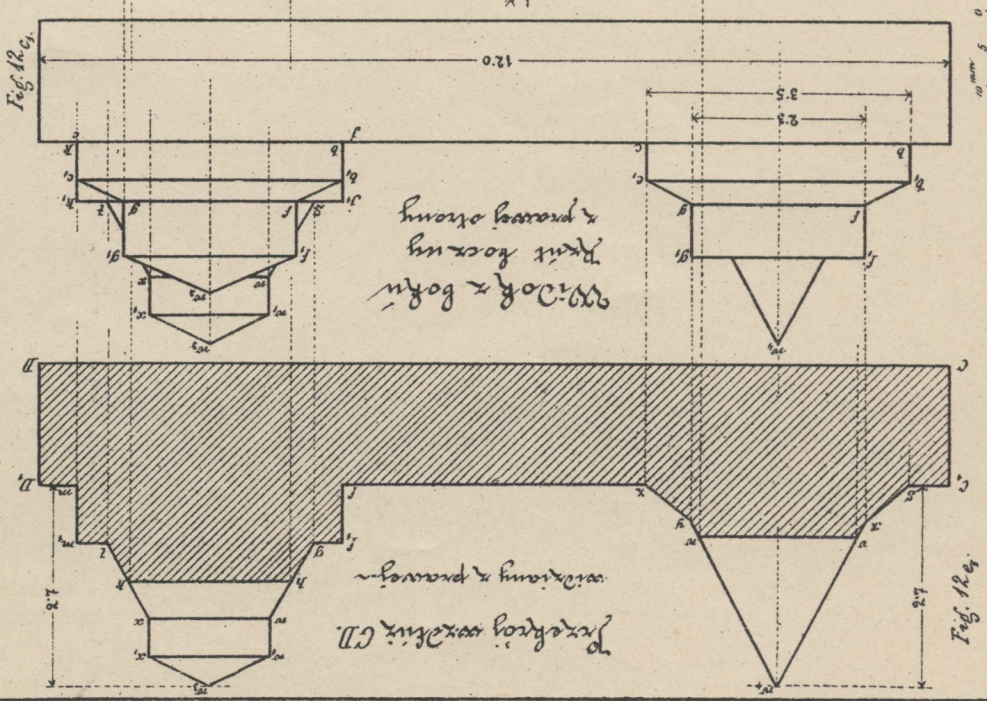

Fig. 12.e.  
J. Kotter.



7251

BIBLIOTEKA  
Instytutu Szkoły Przemysłowej  
w Krakowie.



# Modele 13<sup>z</sup>, 14<sup>z</sup>, 15<sup>z</sup>

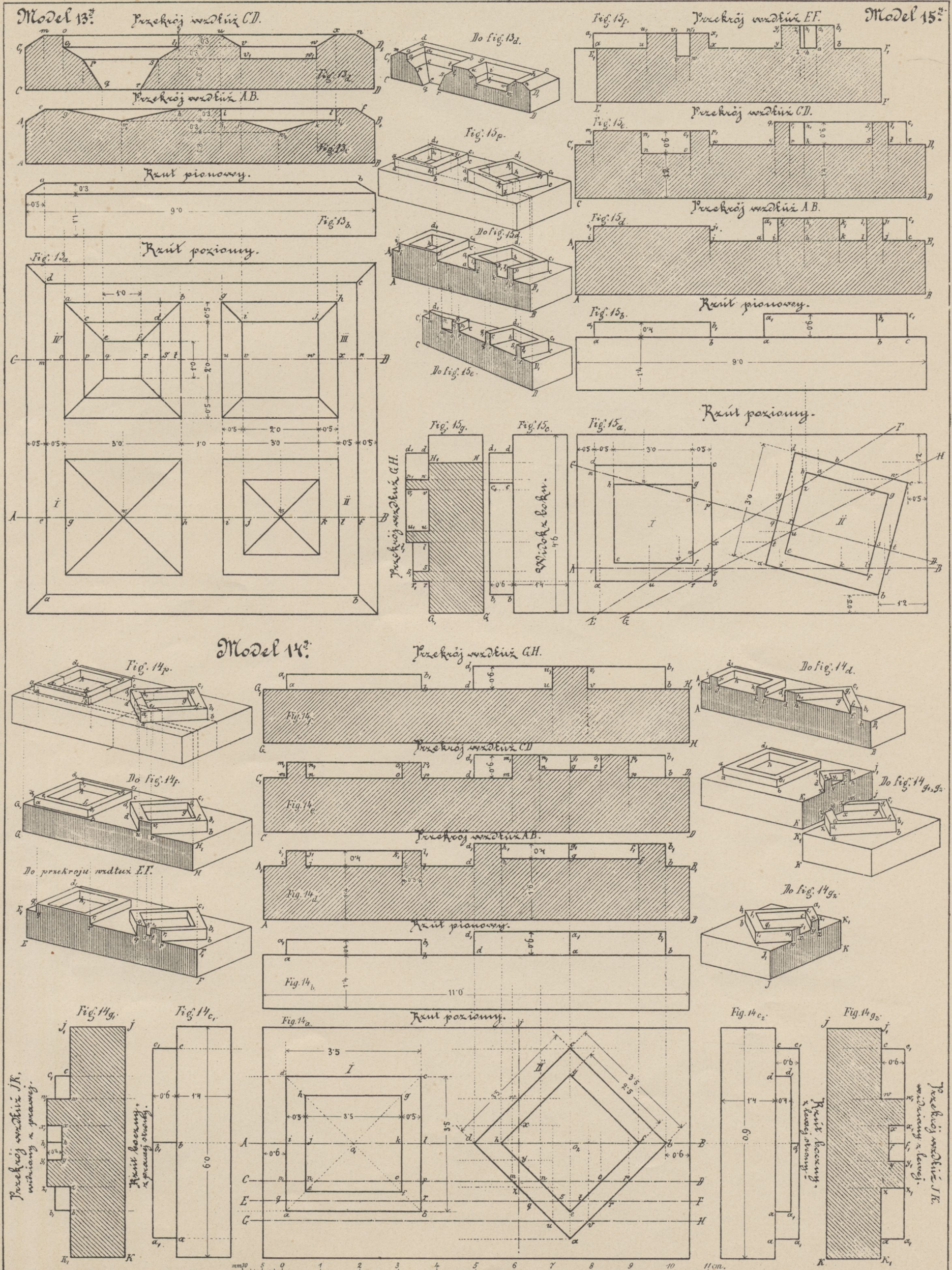



1251

BIBLIOTEKA  
Państwowej Szkoły Przemysłowej  
w Krakowie.







7251

BIBLIOTEKA  
Instytutu Szkół Przemysłowych  
w Krakowie.



# Modele 18<sup>o</sup> i 19<sup>o</sup>

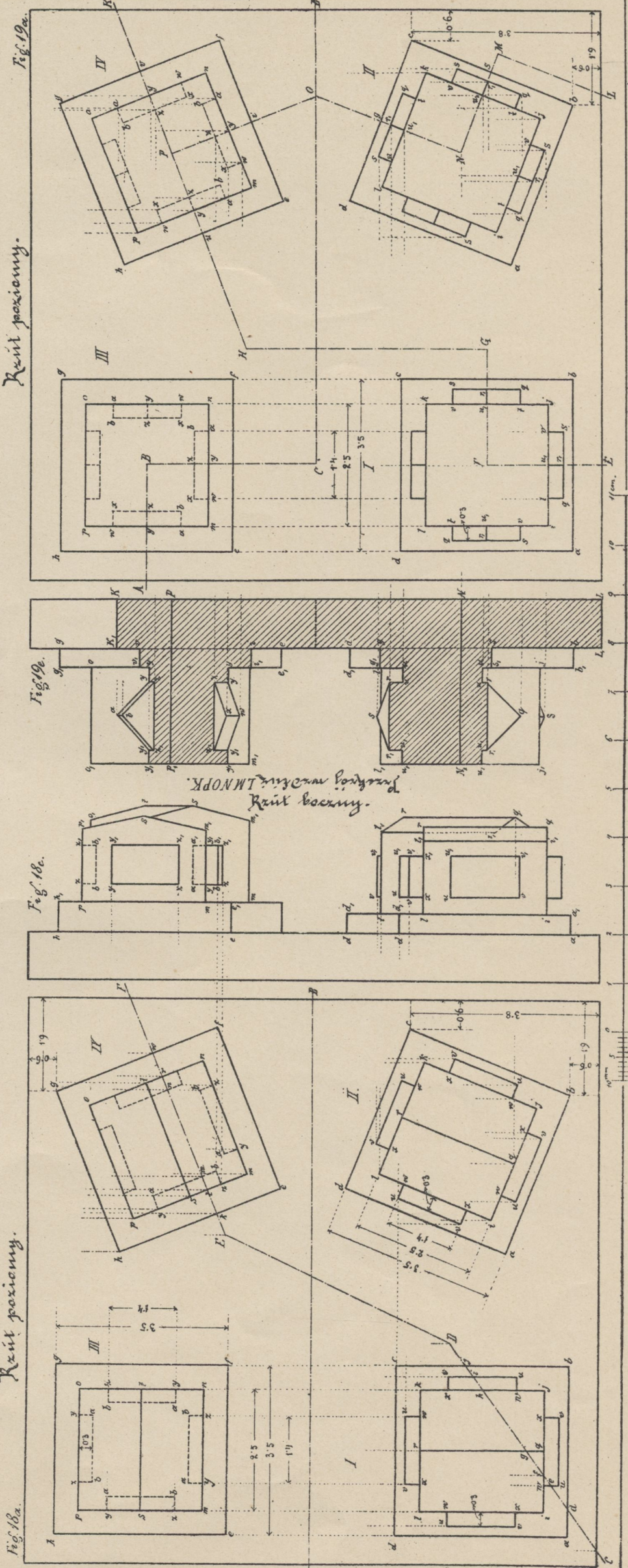
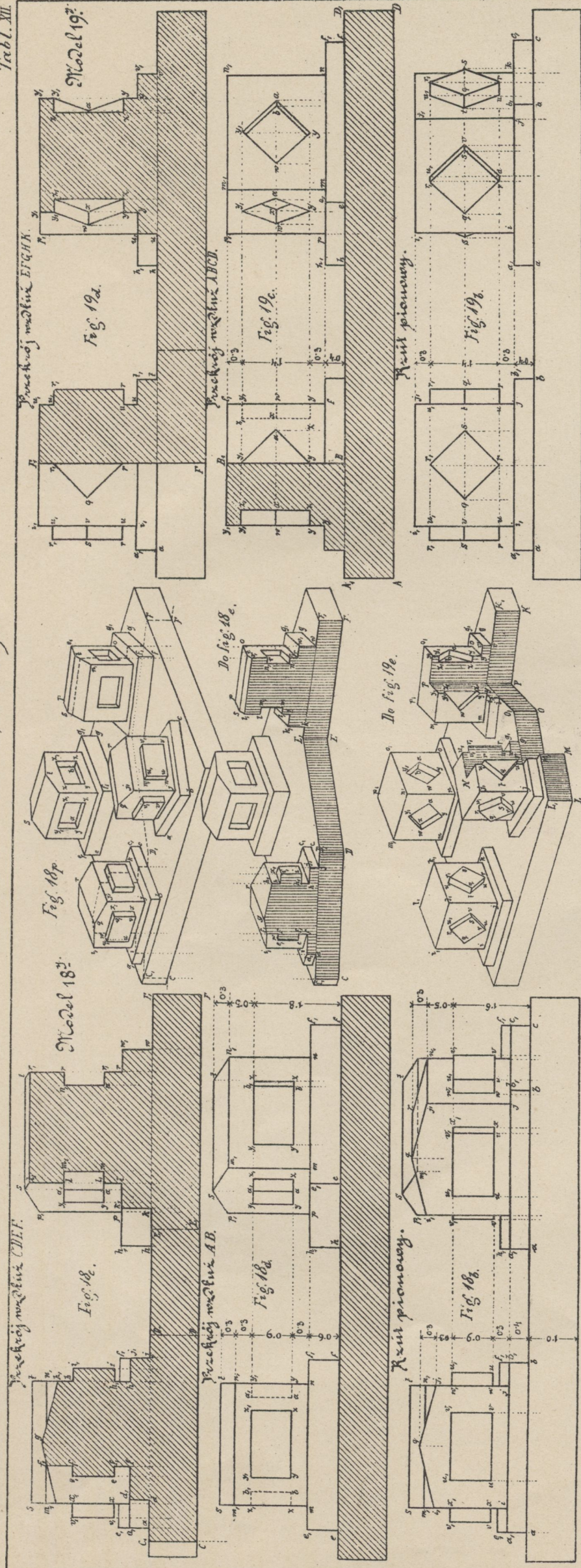



7251

BIBLIOTEKA  
Główna Szkoły Przemysłowej  
w Krakowie.



# Modele 20 et 21.

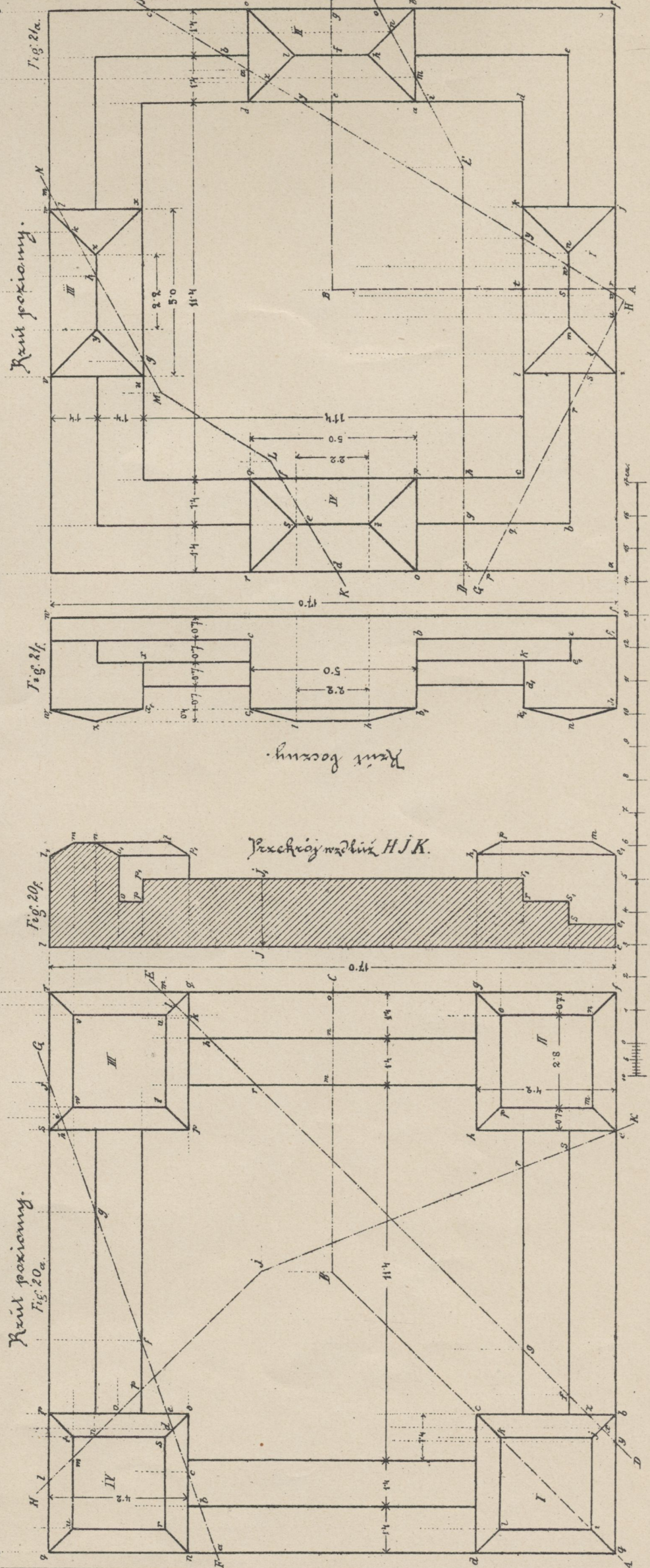
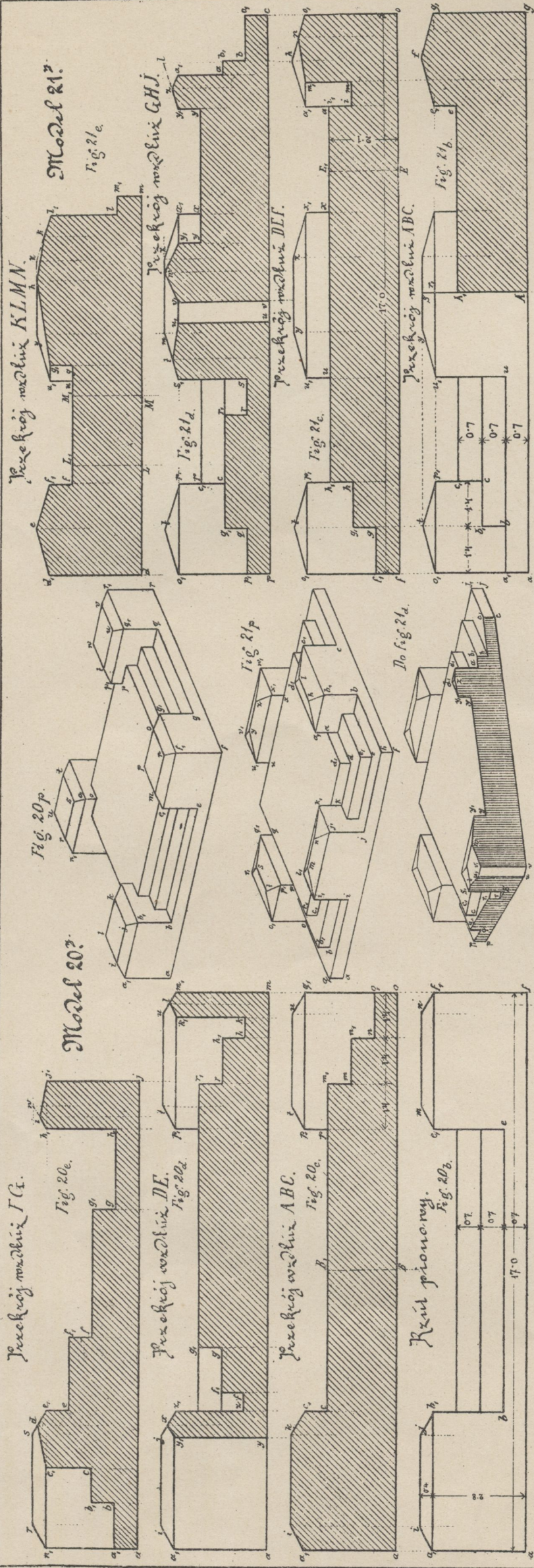











7251

BIBLIOTEKA  
Państwowej Szkoły Przemysłowej  
w Krakowie.



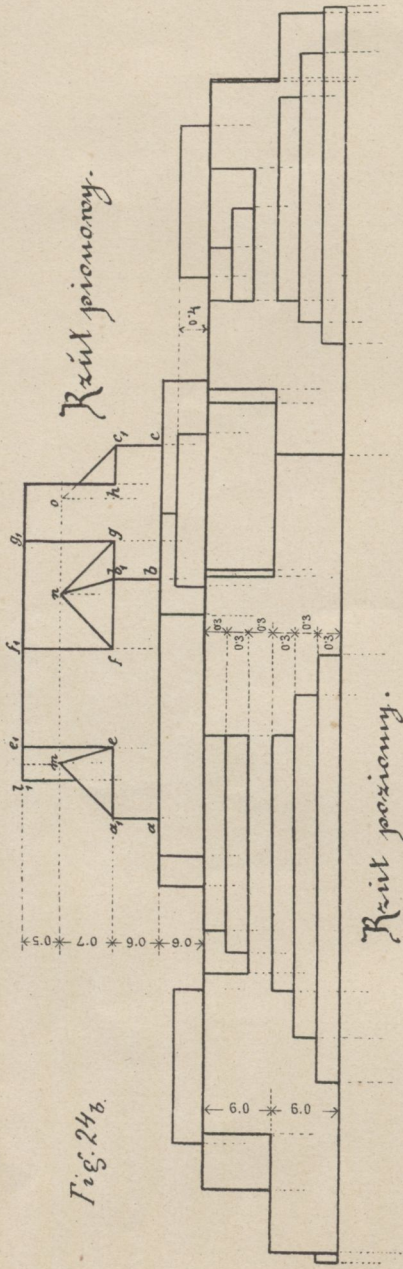

Rzut pionowy.

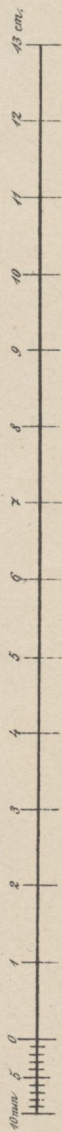
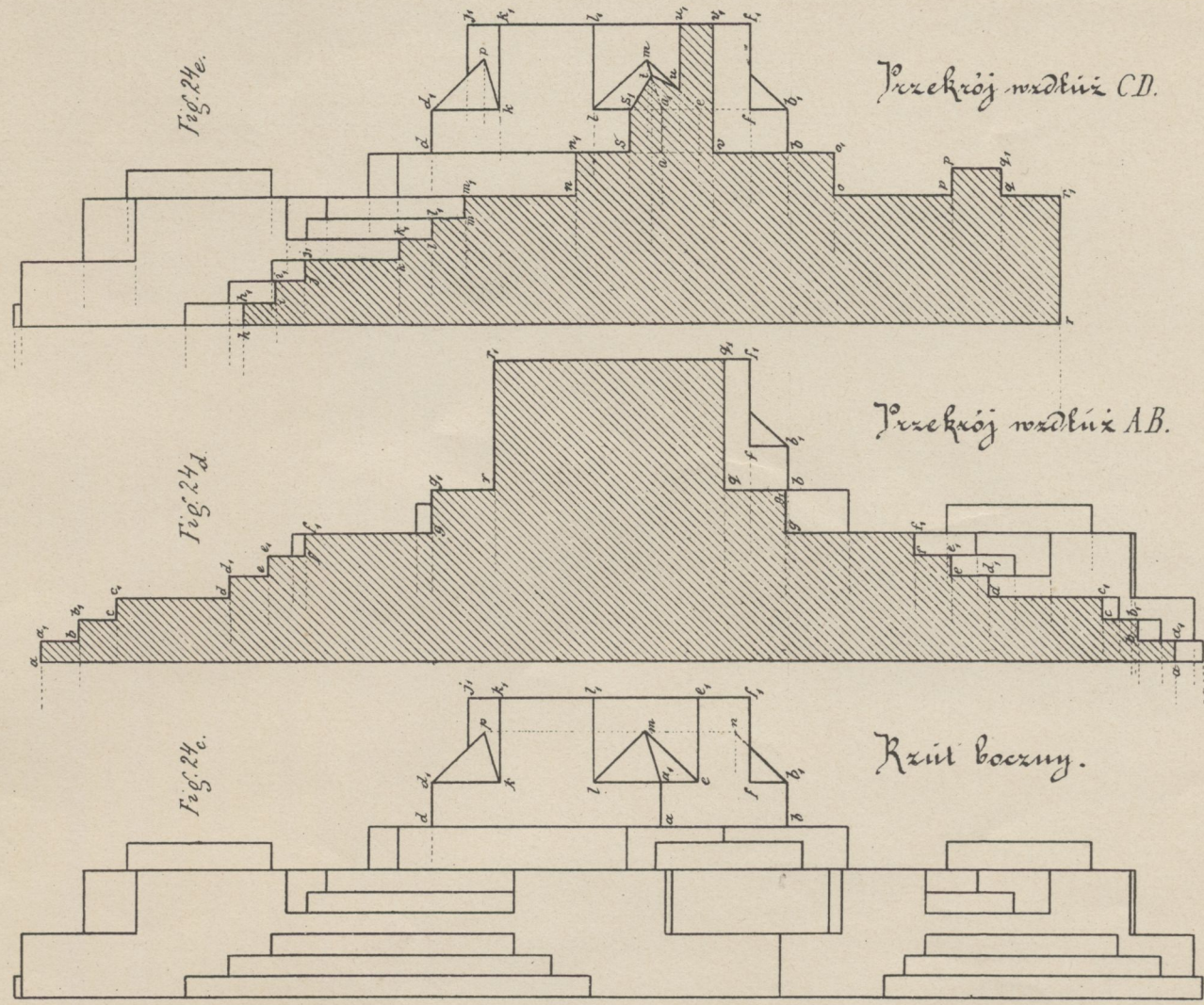
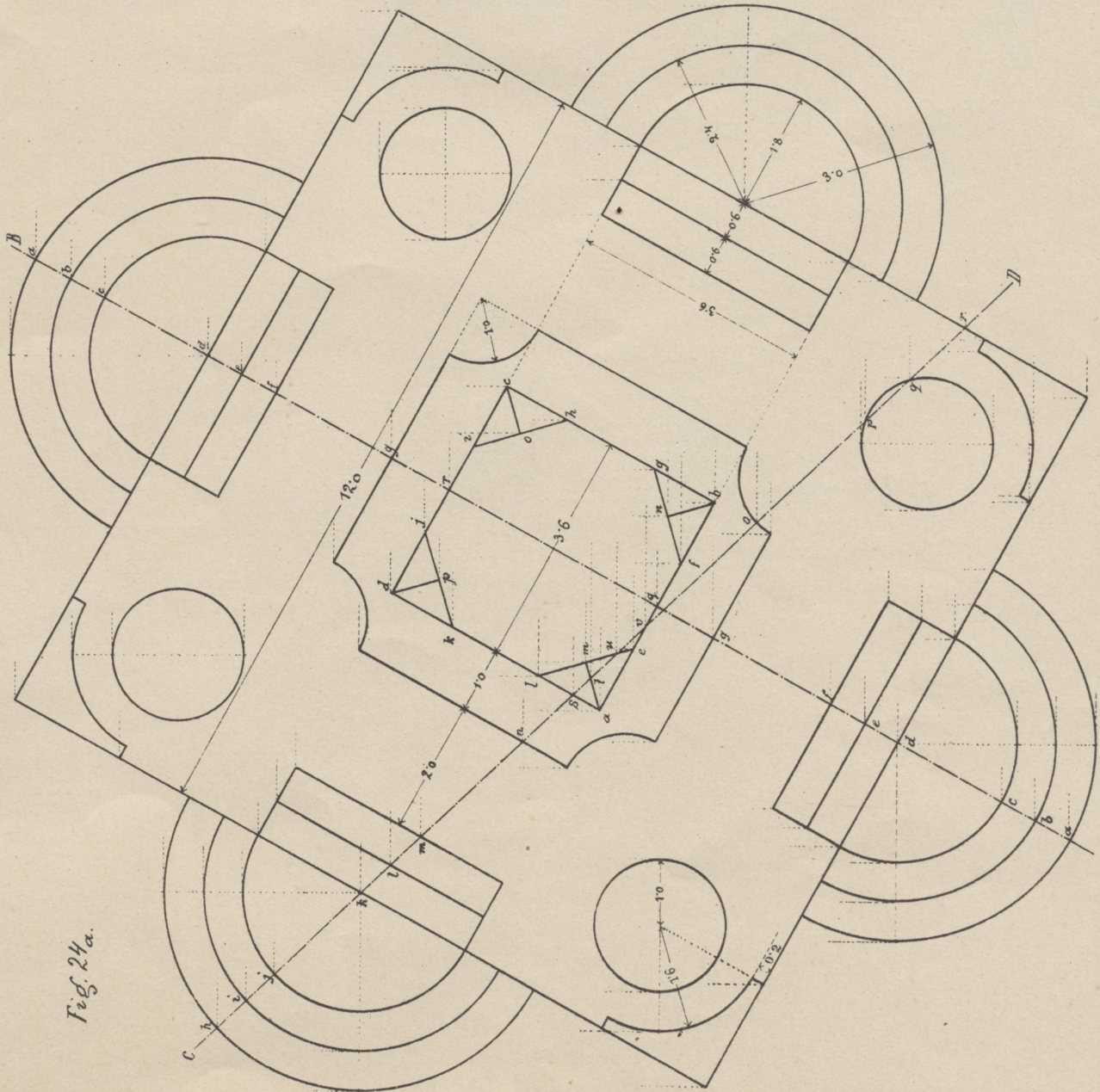
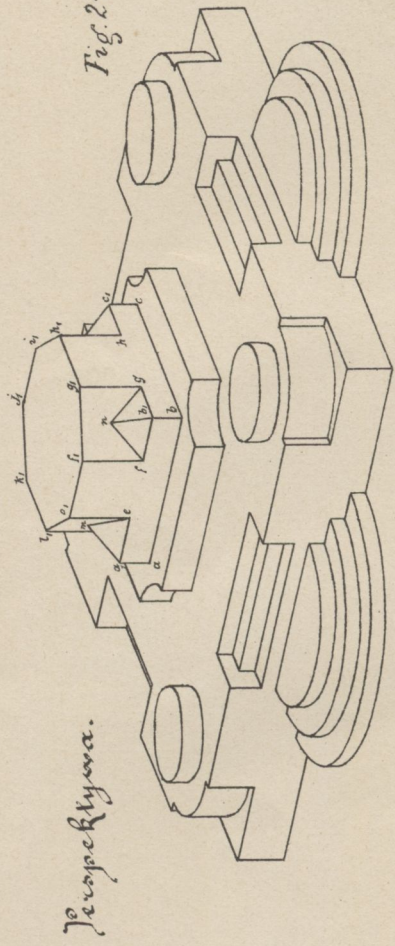



7251

BIBLIOTEKA  
Główna Szkoły Przemysłowej  
w Krakowie.



Model 25: 26:

Fig. 25a

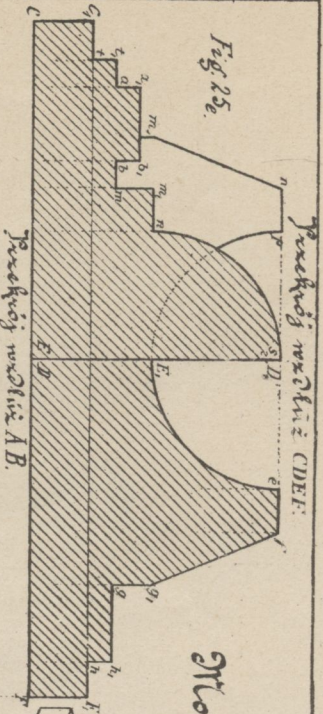

Model 25:

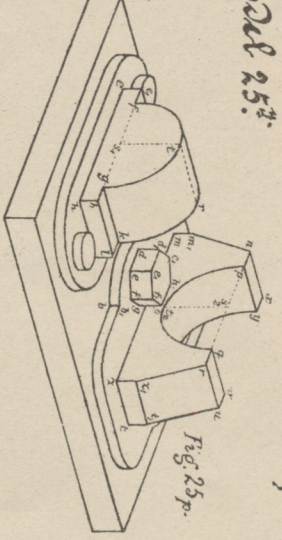

Моделъ 25: перспективна.

Fig. 25p

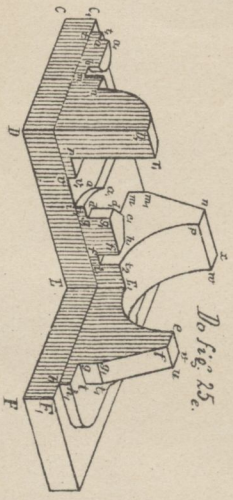

Do fig. 25.

Fig. 25p

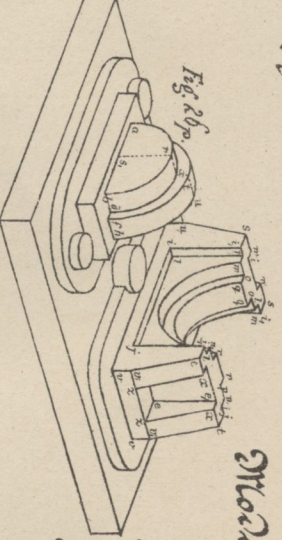

Model 26:

Fig. 26e

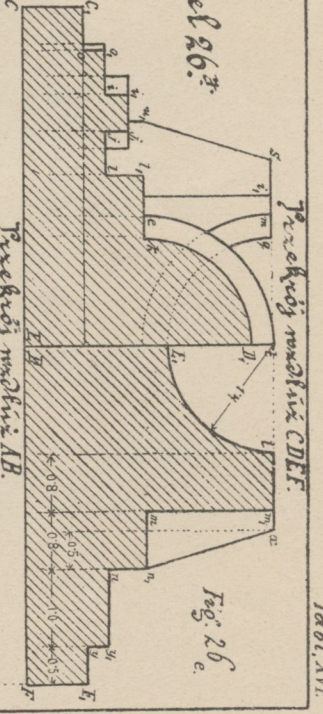

Fig. 26a

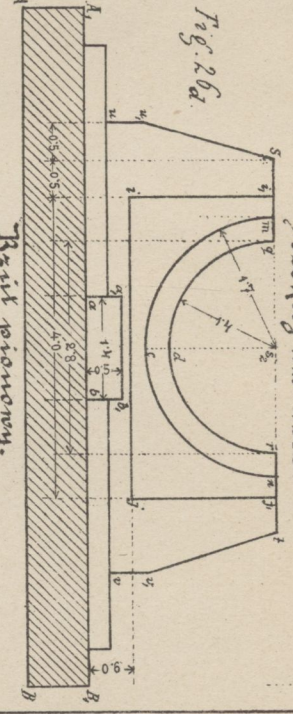
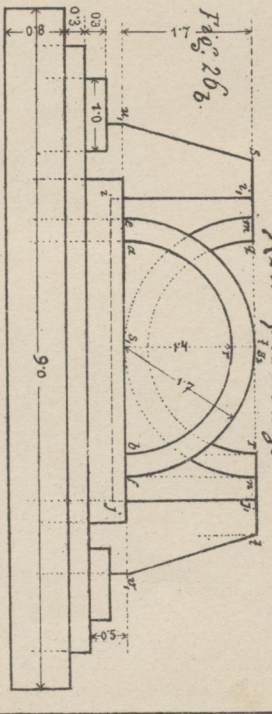

Fig. 26b



Ризит похоронъ.

Fig. 26a

Fig. 25a

Ризит похоронъ.

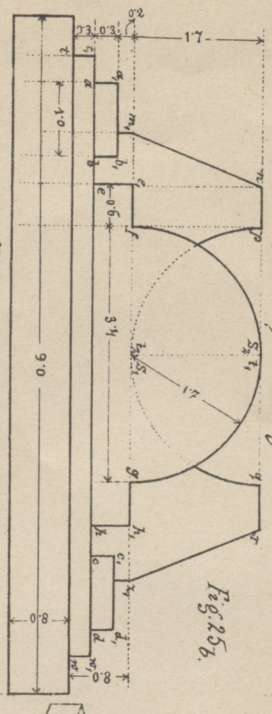

Fig. 25b

Fig. 25c

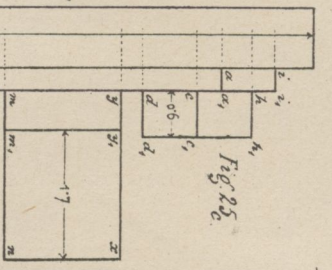

Fig. 25f

Fig. 26f

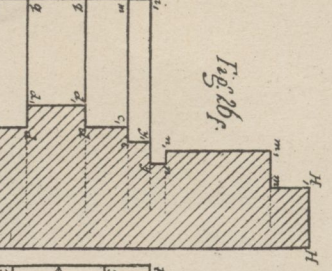
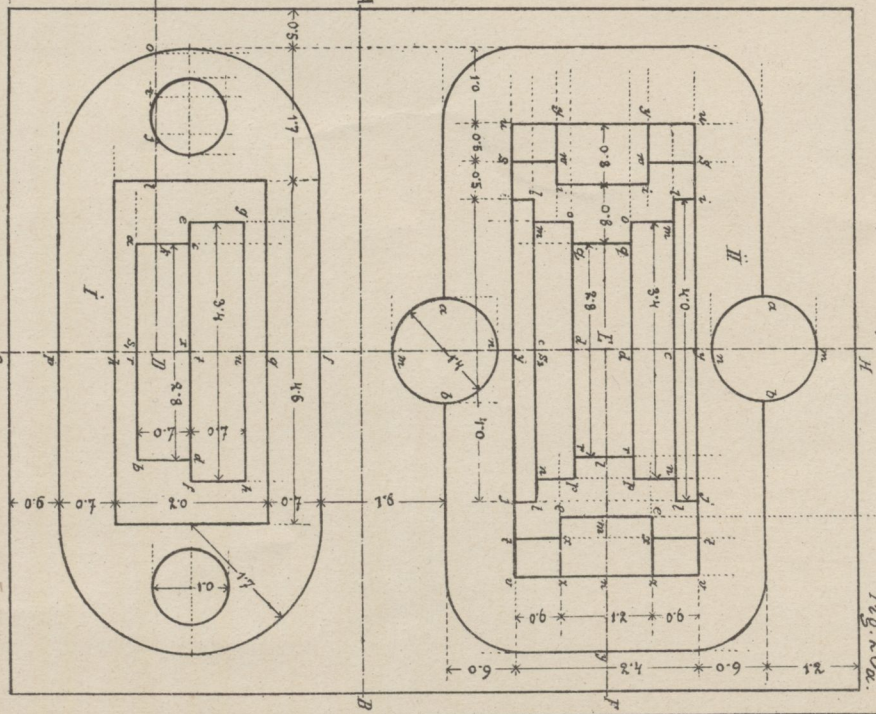
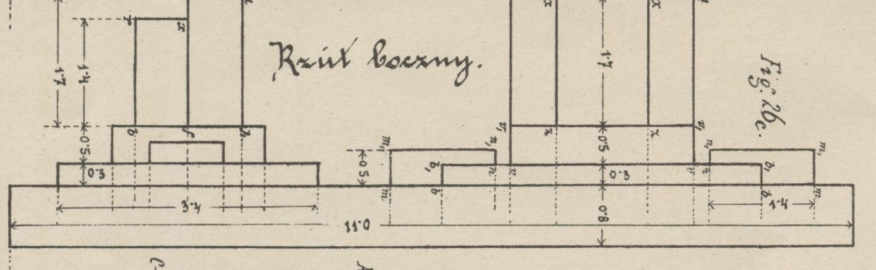
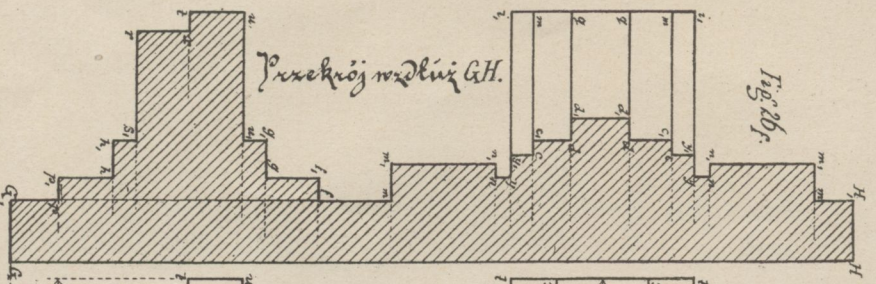
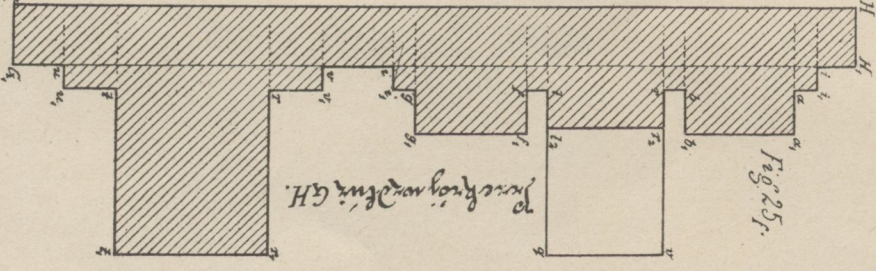
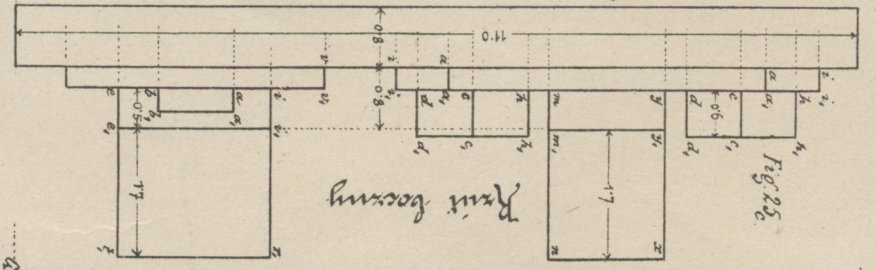
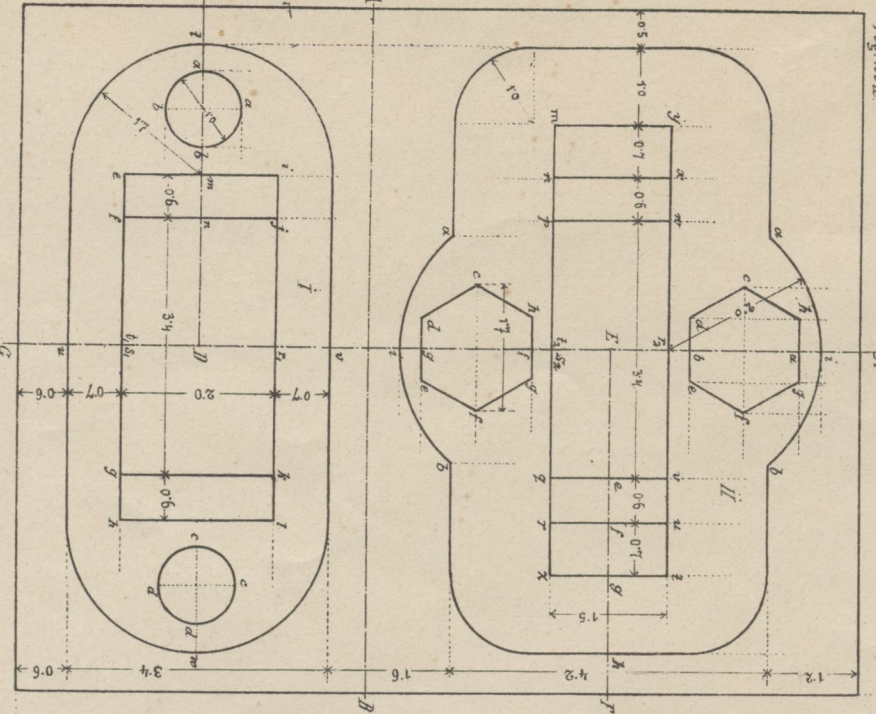
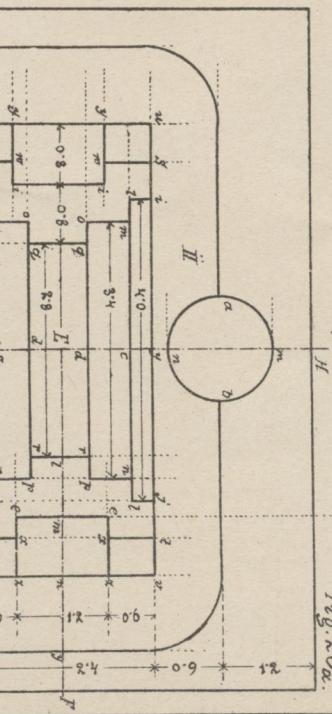

Fig. 26c

Fig. 26d





7251

BIBLIOTEKA  
Instytucyjnej Szkoły Przemysłowej  
w Krakowie.







7251

BIBLIOTEKA  
Państwowej Szkoły Przemysłowej  
w Krakowie.



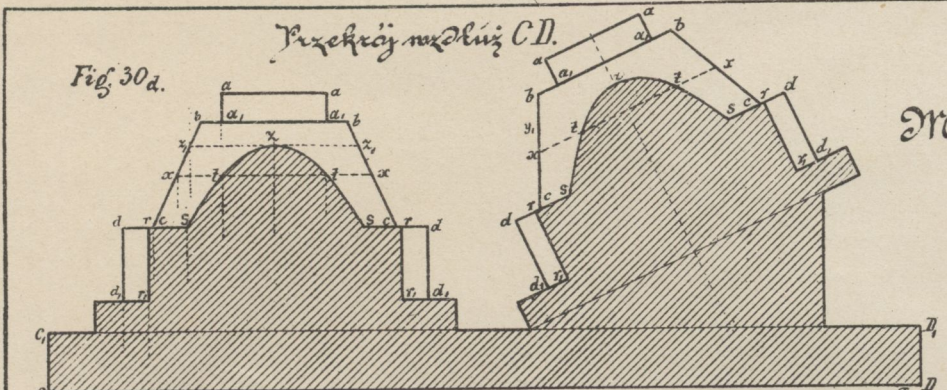

Model 30<sup>z</sup>:

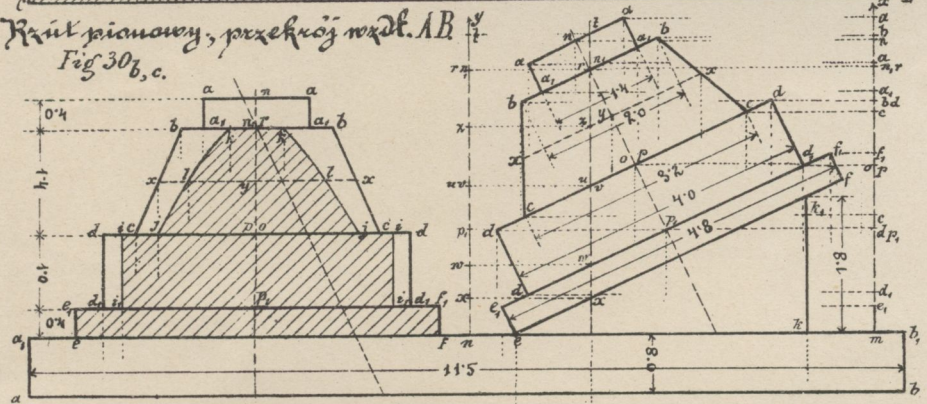
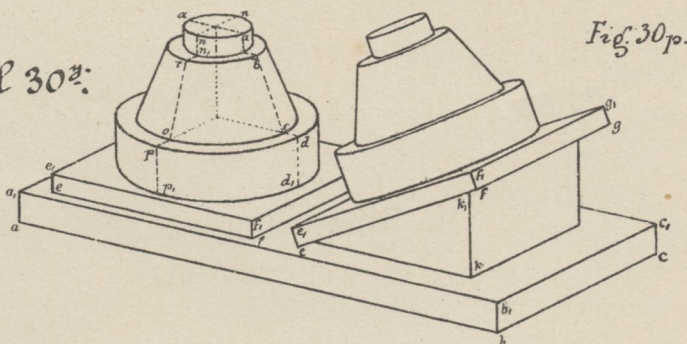

Widoki perspektywiczne.

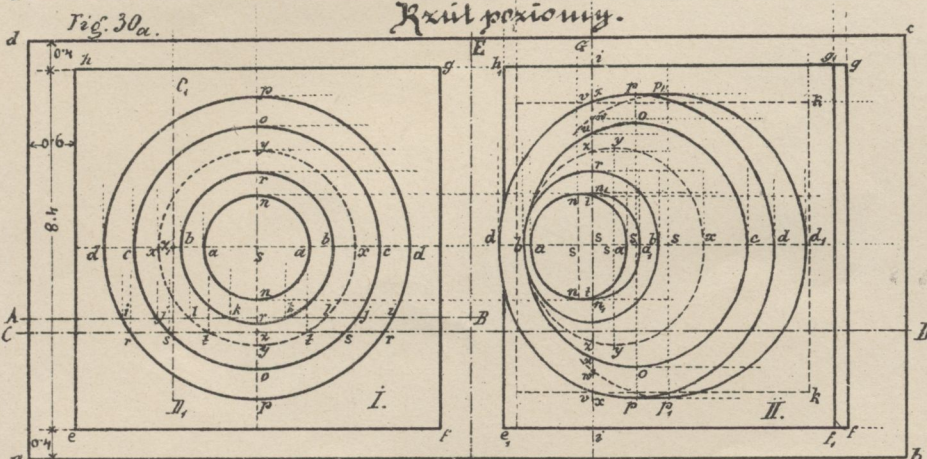
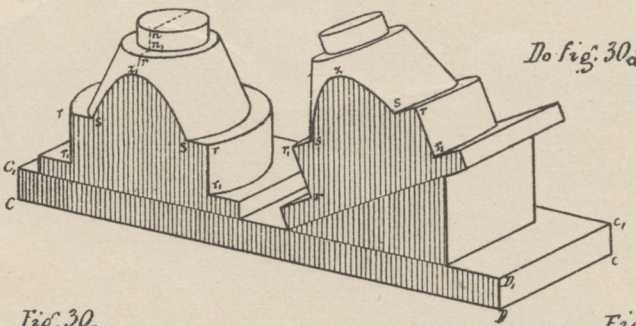
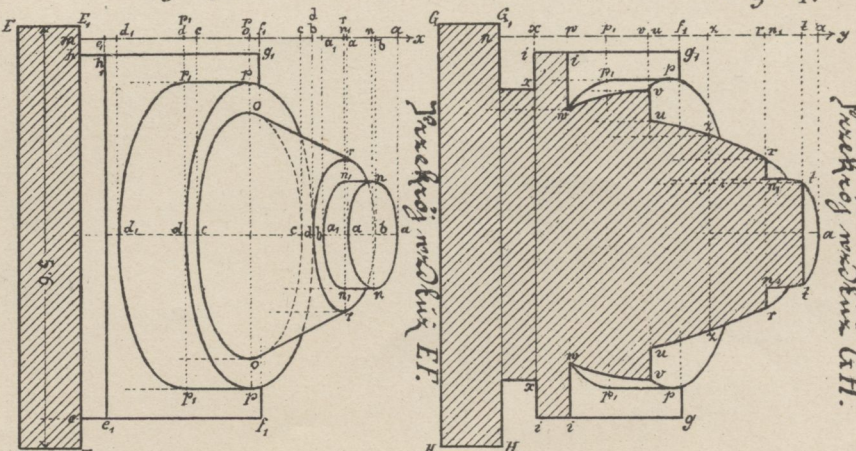
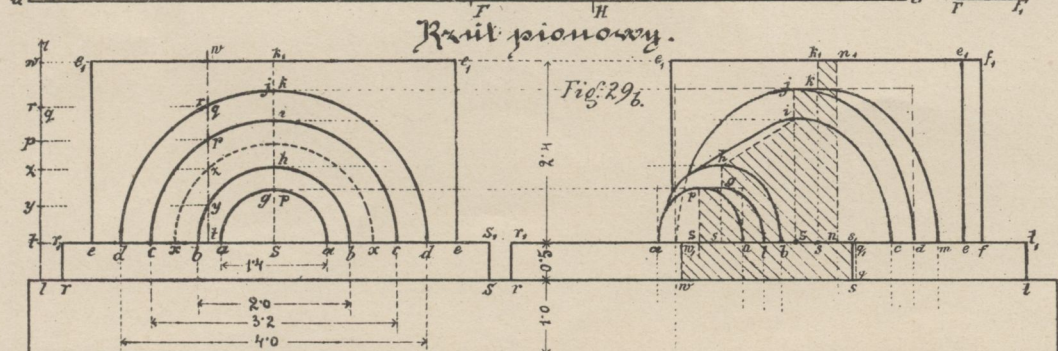

Fig. 30e.



*Przekrój wzdłuż G.H.*



Perspektywa.

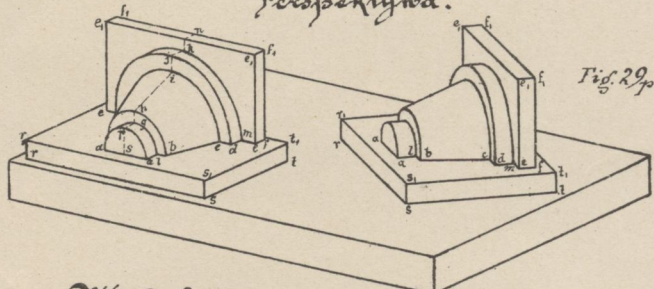

Model 29<sup>z</sup>:

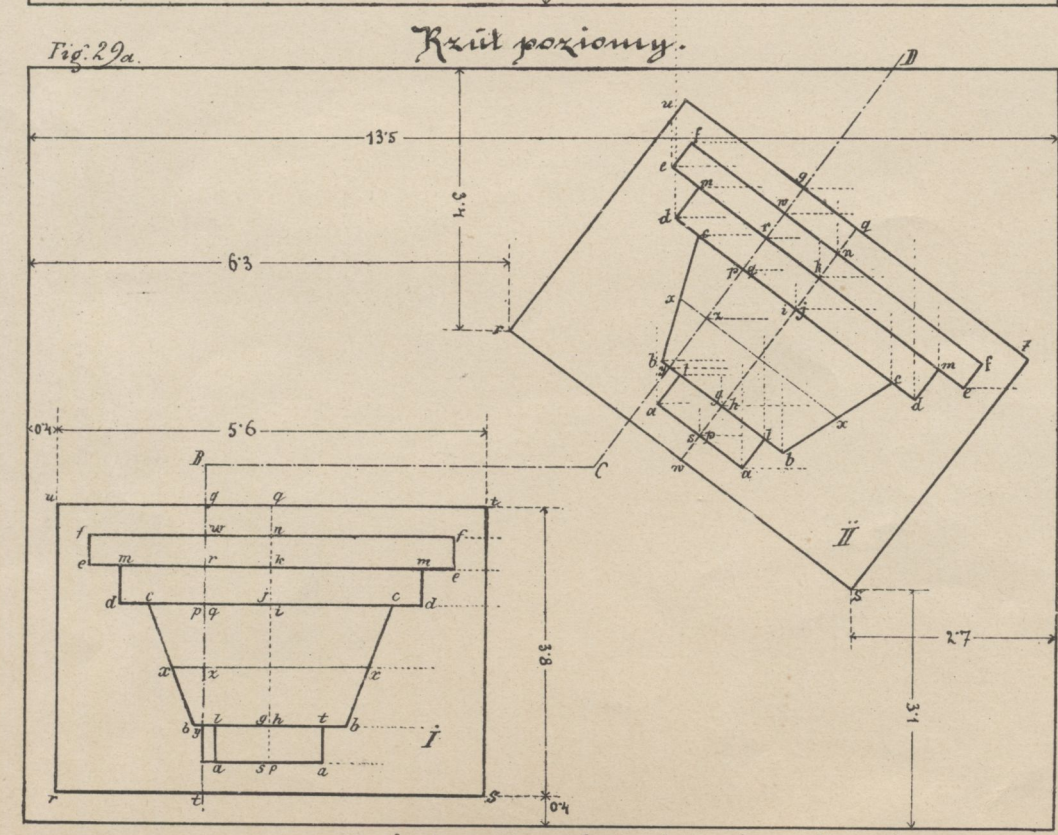
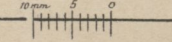
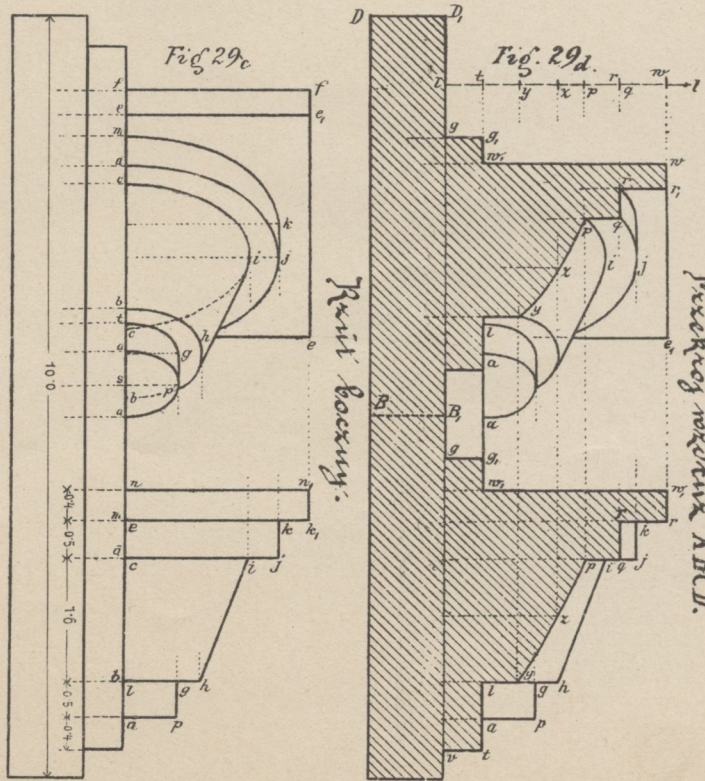

Fig. 29c.





7251

BIBLIOTEKA  
Główna Szkoły Przemysłowej  
w Krakowie.







Biblioteka Politechniki Krakowskiej



100000250942







Biblioteka Politechniki Krakowskiej  
  
**IV-301864**

Biblioteka Politechniki Krakowskiej  
  
100000250941

Biblioteka Politechniki Krakowskiej  
  
**IV-301865**

Biblioteka Politechniki Krakowskiej  
  
100000250942

WYDZIAŁY POLITECHNICZNE KR. KÓW  
~~BIBLIOTEKA GŁÓWNA~~  
**IV 14203**  
L. inw. ....  
Kdn., Czapskich 4 — 678. 1. XII. 52. 10. 001